

KRO 642 TO B (PL) S
KRO 642 D C S
KRO 642 TO Z
KRO 642 TO B
KRO 642 TO X
KRO 642 D Z
KRO 642 D X
KRO 632 TD Z

RS

Русский

Руководство по эксплуатации ВАРОЧНАЯ ПАНЕЛЬ

Содержание

Руководство по эксплуатации, 1
ВНИМАНИЕ, 2
Описание изделия-Панель управления, 3
Монтаж, 5
Варочная панель, 8
Предосторожности и рекомендации, 12
Техническое обслуживание и уход, 13
Техническое обслуживание, 14

UA

Українська

Інструкції з експлуатації КУХНЯ

Зміст

Інструкції з експлуатації, 1
УВАГА, 2
Опис установки-Панель управління, 4
Встановлення, 15
Включення і використання, 19
Запобіжні засоби і поради, 23
Догляд і технічне обслуговування, 24
Технічний опис моделей, 25

KZ

Қазақша

Пайдалану нұсқаулығы

ПЛИТА

Мазмұны

Пайдалану нұсқаулығы 1
ЕСКЕРТУ! 3
Құрылғы сипаттамасы, Басқару тақтасы 4
Орнату, 26
Қосу және пайдалану, 30
Сақтандырулар мен кеңестер 34
Күтім және техникалық қызмет көрсету 36

- **ВНИМАНИЕ:** Данное изделие и его доступные комплектующие сильно нагреваются в процессе эксплуатации.
- Будьте осторожны и не касайтесь нагревательных элементов.
- Не разрешайте детям младше 8 лет приближаться к изделию без контроля.
- Данное изделие может быть использовано детьми старше 8 лет и лицами с ограниченными физическими, сенсорными или умственными способностями или без опыта и знания о правилах использования изделия при условии надлежащего контроля или обучения безопасному использованию изделия с учетом соответствующих рисков. Не разрешайте детям играть с изделием. Не разрешайте детям осуществлять чистку и уход за изделием без контроля взрослых.
- **ВНИМАНИЕ:** Опасно оставлять включенную конфорку с маслом или жиром без присмотра, так как это может привести к пожару.
- **НИКОГДА** не пытайтесь погасить пламя/пожар водой. Прежде всего выключите изделие и накройте пламя крышкой или огнеупорной тканью.
- **ВНИМАНИЕ:** Опасность пожара: не оставляйте предметов на варочных поверхностях.
- **ВНИМАНИЕ:** Если стеклокерамическая поверхность варочной панели треснула, выключите ее во избежание ударов током.
- Никогда не используйте паровые чистящие агрегаты или агрегаты под высоким давлением для чистки изделия.
- Изделие не рассчитано на включение посредством внешнего синхронизатора или отдельной системы дистанционного управления.

- **УВАГА!** Під час роботи цей прилад, а також його доступні частини нагріваються до високих температур.
- Слід бути особливо обережними, щоб не торкатися нагрівальних елементів.
- Діти віком до 8 років мають знаходитися на небезпечній відстані від приладу, якщо неможливо забезпечити постійний контроль над ними.
- Дозволяється користування цим приладом дітьми віком від 8 років, а також особами з обмеженими фізичними, сенсорними або розумовими можливостями або особами без належного досвіду і знань, якщо вони перебувають під постійним контролем або проінструктовані щодо правил з небезпечного користування приладу і усвідомлюють ступені ризику. Не дозволяйте дітям гратися з приладом. Операції з очищення і догляду не повинні виконуватися дітьми без належного контролю.
- **УВАГА!** Небезпечно залишати без нагляду плити з жиром або олією, тому що це може призвести до пожежі.
- **НІ В ЯКОМУ РАЗІ** не слід намагатися погасити полум'я/пожежу водою. Необхідно вимкнути прилад і накрити полум'я, наприклад, кришкою або вогнетривким покривалом.
- **УВАГА!** Небезпека пожежі: не залишайте речі на варильних поверхнях.
- **УВАГА!** Якщо в поверхні з'явилася тріщина, вимкніть пристрій, щоб уникнути можливого ураження електричним струмом.
- Забороняється використання апаратів для очищення паром або високим тиском.
- Не передбачено увімкнення приладу за допомогою зовнішнього таймеру або окремої системи дистанційного керування.

- **ЕСКЕРТУ:** Құрылғы мен оның қол жететін бөліктері жұмыс кезінде қызуы мүмкін.
- Қыздыру элементтеріне тимеуге назар аударыңыз.
- 8-ге толмаған балаларға үздіксіз бақылау болмаса, құрылғыдан аулақ ұстау керек.
- Бұл құрылғыны қауіпсіз түрде қолдану бойынша кеңес не нұсқау берілген және ықтимал қауіп-қатерлерді түсінетін жағдайда, оны 8-ге толған балалар мен дене, сезіну немесе ой қабілеті төмен немесе тәжірибесі мен білімі жеткіліксіз адамдар қолдана алады. Балаларға құрылғымен ойнауға болмайды. Балаларға бақылаусыз құрылғыны тазалауға және оған қызмет көрсетуге болмайды.
- **ЕСКЕРТУ:** Плитада майға тамақ пісірген кезде бақылап тұрмау қауіпті болуы және өрт шығуға әкелуі мүмкін.
- **Өртті ЕШҚАШАН** сумен өшіруші болмаңыз, оның орнына құрылғыны өшіріп, жалынды жабыңыз, мысалы қақпақпен немесе өртенбейтін матамен.
- **ЕСКЕРТУ:** Өрт қаупі бар: пісіру беттерінде заттарды сақтамаңыз.
- **ЕСКЕРТУ:** Шыны мен керамикадан жасалған бет шатынаған болса, тоқ соғу мүмкіндігінің алдын алу үшін құрылғыны өшіріңіз.
- Құрылғыда ешқашан бу тазартқышты немесе шаңсорғышты пайдаланбаңыз.
- Құрылғы сыртқы таймермен немесе бөлек қашықтан басқару жүйесімен басқарылуға арналмаған.
- Металл заттарды (пышақтар, қасықтар, таба қақпақтары, т.б.) конфоркаға қоймаңыз, себебі олар қызып кетуі мүмкін.
- Пайдаланғаннан кейін плитаны басқару элементінің көмегімен өшіріңіз, таба детекторына сенбеңіз.

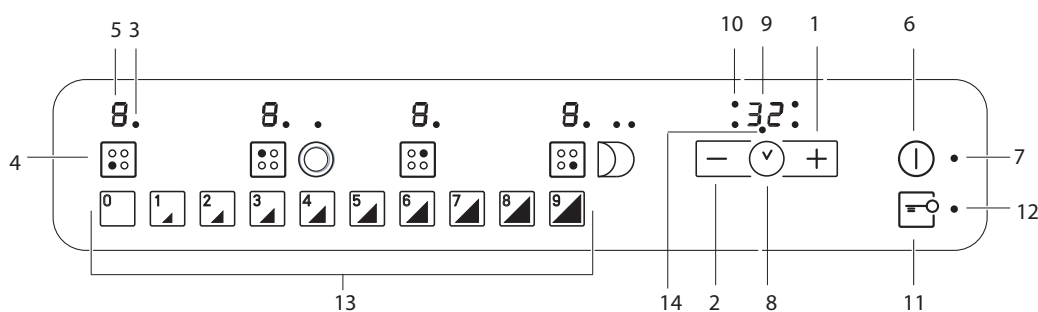

Описание изделия
Панель управления

Панель управления, описание которой приводится ниже, служит только в качестве примера: она может не в точности соответствовать Вашей модели

- 1 Кнопка **УВЕЛИЧЕНИЕ ВРЕМЕНИ** для увеличения времени таймера (см. Включение и эксплуатация).
- 2 Кнопка **УМЕНЬШЕНИЕ ВРЕМЕНИ** для уменьшения времени таймера (см. Включение и эксплуатация).
- 3 Индикатор **ВЫБРАННАЯ ВАРОЧНАЯ ЗОНА** показывает, что соответствующая варочная зона была выбрана и следовательно возможно произвести настройки ее функции.
- 4 Кнопка **ВЫБОР ВАРОЧНОЙ ЗОНЫ** служит для выбора нужной варочной зоны.
- 5 Индикатор **МОЩНОСТЬ:** показывает уровень нагрева.
- 6 Кнопка **ON/OFF (ВКЛ./ВЫКЛ.)** служит для включения и выключения изделия.
- 7 Индикатор **ON/OFF (ВКЛ./ВЫКЛ.):** показывает состояние изделия, включено или выключено.
- 8 Кнопка **ТАЙМЕР ПРОГРАММИРОВАНИЯ** служит для настройки продолжительности приготовления (см. Включение и эксплуатация).
- 9 Дисплей **ТАЙМЕРА ПРОГРАММИРОВАНИЯ:** показывает различные настройки

программирования (см. Включение и эксплуатация).

- 10 Индикаторы **ЗАПРОГРАММИРОВАННЫЕ ВАРОЧНЫЕ ЗОНЫ:** показывают варочные зоны после запуска программирования (см. Включение и эксплуатация).
- 11 Кнопка **БЛОКИРОВКА УПРАВЛЕНИЯ** служит для защиты управления варочной панели от случайных изменений (см. Включение и эксплуатация).
- 12 Индикатор **УПРАВЛЕНИЯ ЗАБЛОКИРОВАНЫ** показывает, что управления заблокированы (см. Включение и эксплуатация).
- 13 Кнопки **ВЫБОР МОЩНОСТИ ВАРОЧНЫХ ЗОН** служат для включения варочной зоны и регуляции мощности нагрева (см. Включение и эксплуатация).
- 14 Индикатор **ТАЙМЕР** показывает, что таймер включен

! Данное изделие отвечает требованиям новой Европейской Директивы по ограничению энергопотребления в режиме энергосбережения.

Если в течение 2-х минут не производится никаких действий после выключения индикаторов остаточного тепла и вентилятора (если они присутствуют), изделие автоматически переходит в режим «ВЫКЛ.». Возврат изделия в рабочий режим производится кнопкой ВКЛ./ВЫКЛ.

* Имеется только в некоторых моделях.

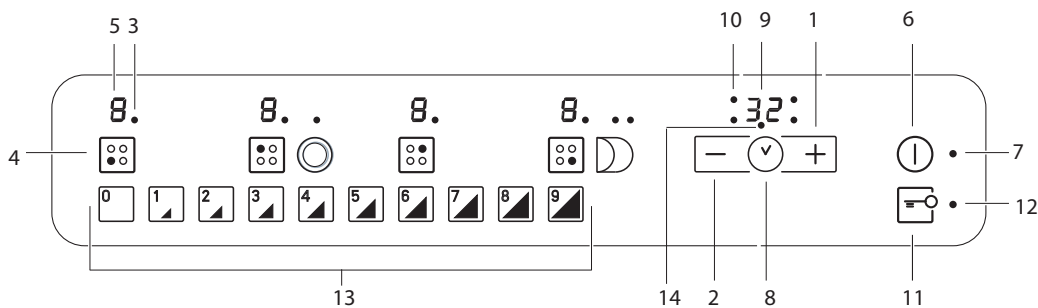

UA

Опис приладу Панель управління

Панель управління, що описана в цій брошурі, є лише прикладом, який може дещо відрізнятися від панелі управління на придбаному Вами приладі.

- 1 Кнопка **ЗБІЛЬШЕННЯ ЧАСУ** використовується для збільшення значення часу, встановленого таймером (див. Підключення й використання).
- 2 Кнопка **ЗМЕНШЕННЯ ЧАСУ** використовується для зменшення значення часу, встановленого таймером (див. Підключення й використання).
- 3 Кнопка **ВИБОРУ ЗОНИ ГОТУВАННЯ** показує окрему зону готування, що була вибрана, й тому з нею можливі різні регулювання.
- 4 Кнопка **ВИБОРУ ЗОНИ ГОТУВАННЯ** використовується для вибору потрібної зони готування.
- 5 Індикатор **ПОТУЖНОСТІ** забезпечує візуальне відображення поточного рівня нагрівання.
- 6 Кнопка **ВМИКАННЯ/ВИМИКАННЯ** використовується для вмикання й вимикання приладу.
- 7 Індикатор **ВМИКАННЯ/ВИМИКАННЯ** показує, чи прилад вмикається, чи вимикається.
- 8 Кнопка **ТАЙМЕРА ПРОГРАМИ** регулює час програми готування (див. Підключення й використання).
- 9 **ТАЙМЕР ПРОГРАМИ** показує, яка програма була обрана (див. Підключення й використання).
- 10 Індикатор **ЗАПРОГРАМОВАНОЇ ЗОНИ ГОТУВАННЯ** показує, яка зона готування використовується при виконанні програми (див. Підключення й використання).
- 11 Кнопка **БЛОКУВАННЯ ПАНЕЛІ УПРАВЛІННЯ** запобігає випадковим змінам в налаштуваннях варильної поверхні (див. Підключення й використання).
- 12 Індикатор **БЛОКУВАННЯ ПАНЕЛІ УПРАВЛІННЯ** показує, що панель управління була заблокована (див. Підключення й використання).
- 13 Кнопки **ВИБОРУ ПОТУЖНОСТІ ЗОНИ ГОТУВАННЯ** використовуються для вмикання конфорки й регулювання її потужності (див. Підключення й використання).
- 14 Індикатор **ТАЙМЕРА** показує, що був включений таймер

! Цей виріб відповідає вимогам останньої Європейської Директиви по зниженню споживання енергії в режимі очікування.

Якщо протягом 2 хвилин не виконується жодної операції, то після вимикання індикатора залишкового тепла й зупинки вентилятора (якщо є) прилад автоматично перемикається в режим "вимкнено".

Прилад поновлює роботу після натискання кнопки ВМИКАННЯ/ВИМИКАННЯ.

* Використовується лише в деяких моделях.

KZ

Құрылғы сипаттамасы Басқару тақтасы

Бұл нұсқаулықта сипатталған басқару тақтасы тек мысал ретінде берілген: ол сіздің құрылғыңыздың тақтасына дәл сәйкес келмеуі мүмкін.

- 1 **УАҚЫТТЫ КӨБЕЙТУ** түймесі таймерде орнатылған уақыт мәнін арттырады («Қосу және пайдалану» бөлімін қараңыз).
- 2 **УАҚЫТТЫ АЗАЙТУ** түймесі таймерде орнатылған уақыт мәнін азайтады («Қосу және пайдалану» бөлімін қараңыз).
- 3 **ПІСІРУ АЙМАҒЫН ТАҢДАУ** түймесі таңдалған белгілі бір пісіру аймағын көрсетеді және сондықтан әртүрлі реттеу мүмкін.
- 4 **ПІСІРУ АЙМАҒЫН ТАҢДАУ** түймесі қажетті пісіру аймағын таңдау үшін пайдаланылады.
- 5 **ҚУАТ** индикаторы ағымдағы қызу деңгейін көрсетеді.
- 6 **ҚОСУ/ӨШІРУ** түймесі құрылғыны қосады және өшіреді.
- 7 **ҚОСУ/ӨШІРУ** индикатор шамы құрылғы қосылғанын немесе өшірілгенін көрсетеді.
- 8 **БАҒДАРЛАМА ТАЙМЕРІ** түймесі пісіру бағдарламаларының уақыттарын басқарады («Қосу және пайдалану» бөлімін қараңыз).
- 9 **БАҒДАРЛАМА ТАЙМЕРІ** дисплейі қай бағдарлама таңдалғанын көрсетеді («Қосу және пайдалану» бөлімін қараңыз).
- 10 **БАҒДАРЛАМАЛАНҒАН ПІСІРУ АЙМАҒЫ** индикатор шамдары пісіру бағдарламасы барысында қай пісіру аймағы қолданыста екенін көрсетеді («Қосу және пайдалану» бөлімін қараңыз).
- 11 **БАСҚАРУ ТАҚТАСЫНЫҢ ҚҰЛПЫ** түймесі плита параметрлеріне байқаусыз өзгеріс енгізуге жол бермейді («Қосу және пайдалану» бөлімін қараңыз).
- 12 **БАСҚАРУ ТАҚТАСЫНЫҢ ҚҰЛПЫ** индикатор шамы басқару тақтасының құлыпталғанын көрсетеді («Қосу және пайдалану» бөлімін қараңыз).
- 13 **ПІСІРУ АЙМАҒЫНЫҢ ҚУАТЫН ТАҢДАУ** түймелері конфорканы қосады және қуатты басқарады («Қосу және пайдалану» бөлімін қараңыз).
- 14 **ТАЙМЕР** индикатор шамы таймер қосылғанын көрсетеді

! Бұл өнім күту режимінде қуат тұтынуды шектеуге қатысты соңғы Еуропалық Директиваның талаптарына сәйкес келеді.

2 минут ішінде ешбір әрекет орындалмаса, қалдық қызу индикатор шамдары өшіп, желдеткіш (бар болса) тоқтағаннан кейін құрылғы автоматты түрде «өшірулі режимге» өтеді.

ҚОСУ/ӨШІРУ түймесі басылғанда құрылғы жұмыс режиміне оралады.

* Тек кейбір модельдерде болады.

Монтаж

! Важно сохранить данное руководство для его последующих консультаций. В случае продажи, передачи изделия или при переезде на новое место жительства необходимо проверить, чтобы руководство оставалось вместе с изделием, для того чтобы его новый владелец мог ознакомиться с правилами эксплуатации и с соответствующими предупреждениями.

! Внимательно прочитайте инструкции: в них содержатся важные сведения о монтаже изделия, его эксплуатации и безопасности.

Расположение

! Не разрешайте детям играть с упаковочными материалами. Упаковка должна быть уничтожена в соответствии с правилами сбора мусора (см. *Предосторожности и рекомендации*).

! Монтаж изделия производится в соответствии с данными инструкциями квалифицированными специалистами. Неправильный монтаж изделия может стать причиной повреждения имущества и причинить ущерб людям и домашним животным.

Встроенный монтаж

Для обеспечения исправного функционирования встраиваемого изделия кухонный модуль должен иметь соответствующие характеристики:

- поверхность кухонного топа должна быть из материала, устойчивого к температуре примерно 100°C;
- если варочная панель устанавливается над духовым шкафом, он должен быть оснащен системой охлаждения с принудительной вентиляцией.
- не рекомендуется устанавливать варочную панель над посудомоечными машинами: при необходимости установите между варочной панелью и посудомоечной машиной герметичную разделительную вставку;
- в зависимости от модели варочной панели, которую вы устанавливаете (см. *схемы*), размеры ниши в кухонном модуле должны быть следующими:

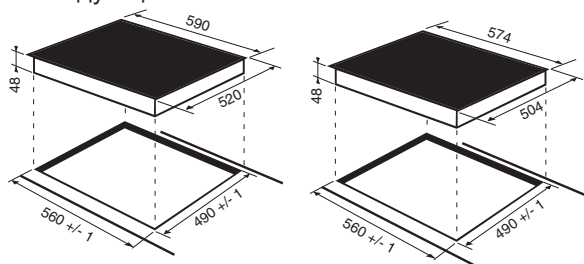

Вентиляция

Для обеспечения надлежащей вентиляции и во избежание перегрева прилегающих поверхностей варочная панель должна быть установлена:

- на минимальном расстоянии 40 мм от задней стенки;

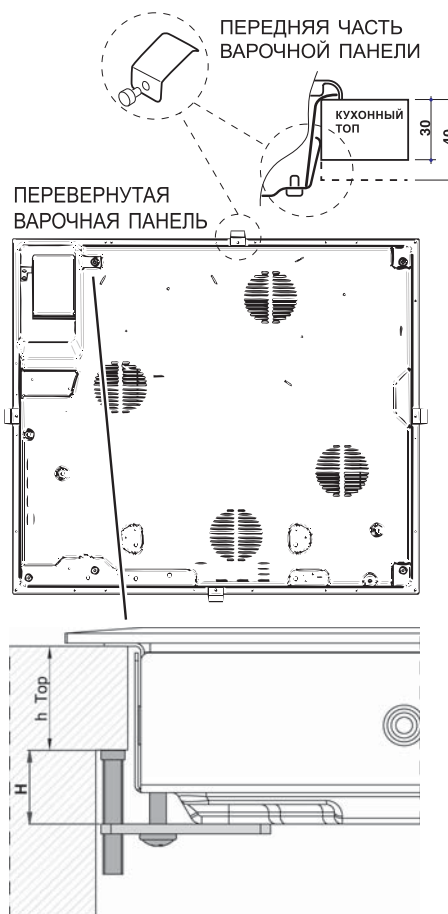
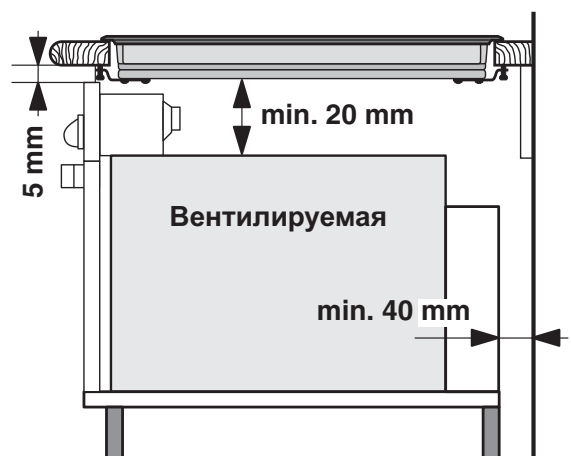
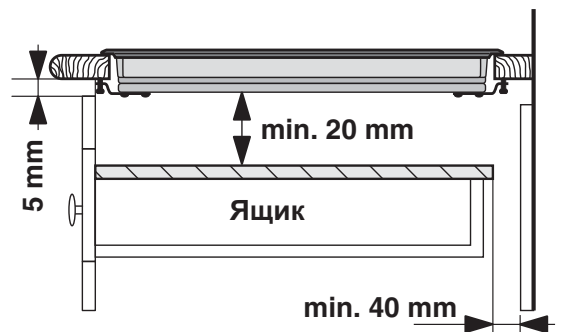

- между проемом под варочную панель и расположенным снизу кухонным элементом должно быть расстояние не менее 20 мм.
- Кухонные элементы, расположенные рядом с кухонной плитой, высота которых превышает уровень варочной панели, должны находиться на расстоянии не менее 600 мм от края варочной панели.

Крепление

Изделие должно быть установлено на идеально ровной поверхности. Возможные деформации, вызванные неправильным креплением, могут привести к изменениям характеристик и эксплуатационных качеств варочной панели.

Длина регулиционного винта крепежных крючков регулируется перед началом монтажа по толщине кухонного топа:

- толщина 30 мм: длина винта 17,5 мм;
- толщина 40 мм: длина винта 7,5 мм;

Порядок крепления изделия:

1. При помощи коротких тупых шурупов привинтите 4 центровочные пружины в отверстиях, расположенных по бокам варочной панели;
2. Вставьте варочную панель в проем в кухонном модуле, выровняйте и слегка нажмите в центр вплоть до идеального прилегания варочной панели к поверхности кухонного топа.

3. для варочных панелей с боковыми профилями: вставив варочную панель в нишу кухонного модуля, вставьте 4 крепежных крюка (каждый со своим штифтом) по нижнему периметру варочной панели, закручивая их длинными острыми болтами до тех пор, пока стекло не будет плотно прилегать к кухонному топу.

! Важно, чтобы шурупы центровочных пружин оставались доступными.

! В соответствии с правилами безопасности после установки изделия в кухонный модуль должна быть исключена возможность касания к электрическими частями.

! Все защитные элементы должны быть закреплены таким образом, чтобы их можно было снять только при помощи специального инструмента.

Электрическое подключение

! Электрическое подключение варочной панели и возможного встраиваемого духового шкафа должно выполняться отдельно по причинам безопасности, а так же для легкого съема духового шкафа.

Клеммная колодка

ПЕРЕВЕРНУТАЯ
ВАРОЧНАЯ ПАНЕЛЬ

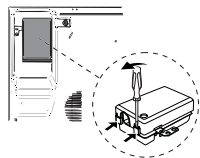

В нижней части изделие оснащено колодкой для подсоединения разных видов электропитания (рисунок приводится для примера и может

не соответствовать модели вашего изделия).

Монофазное соединение

Варочная панель оснащена сетевым кабелем, рассчитанным на монофазное электропитание. Подсоедините провода в соответствии с таблицей и приведенным ниже схемат:

Типовое напряжение и частота сети	Электрический провод	Подсоединение проводов
230-240V 1+N ~ 220-240V 1+N ~ 50/60 Hz		⚡ : желто-зеленый; N : 2 синий провода вместе на L : коричневый вместе с черным

Другие типы соединений

Если электропроводка соответствует одной из следующих характеристик:

Типовое напряжение и частота сети

- 400V - 2+N ~ 50/60 Гц
- 220-240V 3 ~ 50/60 Гц
- 230-240V 3 ~ 50/60 Hz
- 400V - 2+2N ~ 50/60 Гц

Разделите провода и подсоедините проводники в соответствии с таблицей и приведенным ниже схемат:

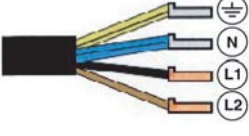
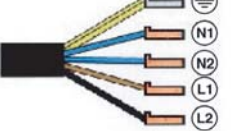
Типовое напряжение и частота сети	Электрический провод	Подсоединение проводов
400V - 2+N ~ 50/60 Hz 230-240V 3 ~ 220-240V 3 ~ 50/60 Hz		⚡ : желто-зеленый; N : 2 синий провода вместе на L1 : черный L2 : коричневый
400V - 2+2N ~ 50/60 Hz		⚡ : желто-зеленый; N1 : синий N2 : синий L1 : черный L2 : коричневый

Если электропроводка соответствует одной из следующих характеристик:

Типовое напряжение и частота сети

- 400V 3 - N ~ 50/60 Гц
- выполните следующее:

! Возможный прилагающийся сетевой кабель нельзя использовать для такого типа монтажа.

1. Используйте надлежащий сетевой кабель типа H05RR-F или с большим значением, надлежащего размера (сечение кабеля: 25 мм).

2. При помощи отвертки поднимите язычки крышки клеммной колодки и откройте ее (см. изображение клеммной колодки).

3. Отвинтите прижимной винт провода и винты зажимов, соответствующих типу необходимого соединения, затем установите соединительные перемычки согласно таблице и приведенным ниже схемат.

4. Расположите проводники согласно таблице и приведенным ниже схемам и подсоедините их, до упора закрутив все винты зажимов.

Типовое напряжение и частота сети	Электропитание	Зажимная коробка
400V 3-N ~ 50/60 Hz		Трехфазный 400

5. Зафиксируйте сетевой кабель в специальном кабельном сальнике и закройте крышку.

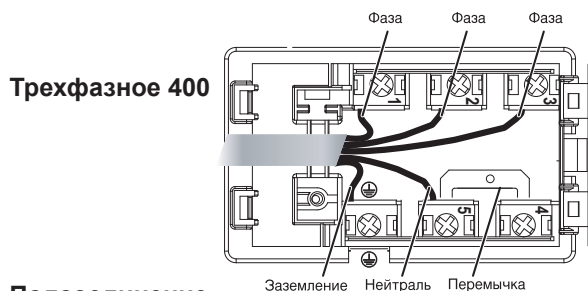

Подсоединение

сетевое кабель изделия к сети электропитания

В случае прямого подключения изделия к сети необходимо установить между изделием и электрической сетью многополярный разъединитель с минимальным расстоянием между контактами 3 мм.

! Электромонтер несет ответственность за правильное подключение изделия к электрической сети и за соблюдение правил безопасности.

Перед осуществлением электрического подсоединения необходимо проверить следующее:

- сетевая розетка должна быть соединена с заземлением и соответствовать нормативам;
- сетевая розетка должна быть рассчитана на максимальную потребляемую мощность изделия, указанную на паспортной табличке с техническими характеристиками;
- напряжение и частота тока сети должны соответствовать электрическим данным изделия;
- сетевая розетка должна быть совместима со штепсельной вилкой изделия. В противном случае замените розетку или вилку; не используйте удлинители или тройники.

! Изделие должно быть установлено таким образом, чтобы сетевой кабель и сетевая розетка были легко доступны.

! Сетевой кабель изделия не должен быть согнут или сжат.

! Регулярно проверяйте состояние сетевого кабеля и при необходимости поручайте его замену только уполномоченным техникам.

! Производитель не несет ответственности за последствия несоблюдения перечисленных выше требований.

! Категорически запрещается отсоединять и не заменять сетевой кабель. В случае отсоединения или замены сетевого кабеля гарантия на изделие аннулируется, равно как и маркировка ЕС. Компания

INDESIT снимает с себя всякую ответственность за несчастные случаи или ущерб, вызванный отсоединением или заменой оригинального сетевого кабеля. Допускается замена только на оригинальный сетевой кабель, выполняемая техником, уполномоченным Компанией INDESIT.

Расширяющиеся варочные зоны

В некоторых моделях имеются расширяющиеся варочные зоны. Они могут быть разной формы (круглой или овальной) и различного радиуса расширения (двойная или тройная варочная зона). Ниже приводится описание соответствующих управлений, имеющихся только в моделях, оснащенных этими функциями.

Круглая расширяющаяся варочная зона



- Кнопка **ВКЛЮЧЕНИЕ ДВОИНОЙ ВАРОЧНОЙ ЗОНЫ** служит для включения двойной конфорки (см. Включение и эксплуатация).
- Индикатор **ДВОЙНАЯ ВАРОЧНАЯ ЗОНА ВКЛЮЧЕНА**: показывает, что двойная варочная зона включена.
- Кнопка **ВКЛЮЧЕНИЕ ТРОЙНОЙ ВАРОЧНОЙ ЗОНЫ** служит для включения тройной конфорки (см. Включение и эксплуатация).
- Индикатор **ТРОЙНАЯ ВАРОЧНАЯ ЗОНА ВКЛЮЧЕНА**: показывает, что тройная варочная зона включена.

Овальная расширяющаяся варочная зона

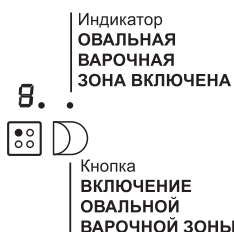

- Кнопка **ВКЛЮЧЕНИЕ ОВАЛЬНОЙ ВАРОЧНОЙ ЗОНЫ** служит для включения овальной варочной зоны (см. Включение и эксплуатация).
- Индикатор **ОВАЛЬНАЯ ВАРОЧНАЯ ЗОНА ВКЛЮЧЕНА**: показывает, что овальная варочная зона включена.

Включение и эксплуатация

RS

! На стеклянной поверхности варочной панели могут быть видны сальные следы от клея, нанесенного на прокладку. Перед началом эксплуатации изделия следует удалить следы клея при помощи специального неабразивного моющего средства. В первые часы работы вы можете почувствовать запах жженой резины, который быстро пропадает.

! Через несколько секунд после подсоединения варочной панели к сети электропитания включается короткая звуковая сигнал. Только после этого можно включить варочную панель.

! При длительном нажатии на кнопки **-** и **+** происходит быстрая смена уровней мощности и минут таймера.

Включение варочной панели

Включите варочную панель, нажав кнопку  примерно на одну секунду.

Включение варочных зон

Каждая зона варочной включается при помощи кнопки  и регулятора мощности, состоящего из кнопок выбора мощности от 0 до 9.

- Для включения одной из варочных зон нажмите соответствующую кнопку и настройте нужную мощность при помощи кнопок выбора мощности от 0 до 9.

Выключение варочных зон

Для отключения варочной зоны выберите ее при помощи соответствующей кнопки  и затем:

- Нажмите кнопку выбора мощности 0: мощность немедленно уменьшится до 0, и данная зона варочной панели отключится.

Функция power

Для ускорения нагрева варочных зон можно использовать функцию power. Включите и настройте

мощность нужной варочной зоны , как описано в предыдущем параграфе. Нажмите и держите нажатой не менее 2 секунд кнопку выбора нужной варочной зоны . На дисплее попеременно будет показываться индикатор мощности, буква «P» и ранее заданное значение уровня мощности в течение всего времени, необходимого для достижения заданного уровня мощности. По достижении заданного уровня мощности на дисплее опять будет показываться заданный уровень мощности. Для отмены этой функции нажмите и

держите нажатой не менее 2 секунд кнопку выбора варочной зоны, для которой была включена функция , или же задайте другой уровень мощности при помощи кнопок настройки мощности от 0 до 9.

Нагревательные элементы

В зависимости от модели вашей варочной панели она может быть укомплектована нагревательными элементами двух видов: галогенными и спиральными.

Галогенные элементы передают тепло посредством излучения внутренней галогенной лампы.

Такой принцип нагрева по своим характеристикам аналогичен типичным газовым конфоркам: быстрая реакция на управление, мгновенная визуализация мощности.

Спиральный нагревательный элемент состоит из нескольких спиральных сопротивлений, обеспечивающих однородное распределение тепла по всему дну посуды для оптимального приготовления любых блюд на медленном огне: рагу, соусы или для разогревания готовых блюд.

Программирование продолжительности приготовления

! Можно одновременно настроить все варочные зоны на приготовление от 1 до 99 минут.

1. Выбрать варочную зону при помощи соответствующей кнопки выбора.
2. Отрегулируйте уровень мощности варочной зоны.
3. Нажать кнопку программирования .
4. Настроить нужную продолжительность

приготовления при помощи кнопок **-** и **+**.

5. Подтвердить настройки при помощи кнопки , или переключение происходит автоматически через 10 секунды.

Обратный отсчет таймера начинается сразу же. По завершении заданного приготовления раздается звуковой сигнал (в течение 1 минуты), и варочная зона выключается.

Повторите вышеописанную операцию для каждой варочной зоны, которую требуется запрограммировать.





Визуализация в случае программирования нескольких варочных зон

В случае программирования одной или нескольких варочных зон на дисплее показывается отсчет времени варочной зоны, на которой

приготовление ближе всего к завершению, с указанием ее положения соответствующим мигающим индикатором. Индикаторы других запрограммированных варочных зон остаются включенными.

Для визуализации оставшегося времени приготовления остальных запрограммированных варочных зон нажмите несколько раз кнопку : на дисплее последовательно и по часовой стрелке будет показано время всех запрограммированных варочных зон, начиная с левой передней.

Изменение программирования





1. Нажмите несколько раз кнопку  до тех пор, пока не будет показано время варочной зоны, которое требуется изменить. 
2. При помощи кнопок  и  задайте новую продолжительность.
3. Подтвердите настройку при помощи кнопки .

Для отмены программирования выполните описанные выше операции. В пункте 2

нажмите кнопку : продолжительность станет постепенно убывать вплоть до выключения 0. Программирование будет обнулено, и дисплей выйдет из режима программирования.

Таймер

Варочная панель должна быть включена. Таймер служит для настройки продолжительности приготовления вплоть до 99 минут.

1. Нажмите кнопку программирования  до тех пор, пока не загорится индикатор таймера .
2. Настройте нужную продолжительность приготовления при помощи кнопок  и .
3. Подтвердите настройку при помощи кнопки . Обратный отсчет таймера начинается сразу же. По истечении заданного времени включится звуковой сигнал (на 1 минуту).

Блокировка управлений

В процессе функционирования варочной панели можно заблокировать ее управления во избежание случайного изменения настроек (дети, в процессе уборки и т.д.). При помощи кнопки  управления блокируются, и индикатор над этой кнопкой загорается.





Для разблокировки управления (напр., для прерывания приготовления) необходимо: нажать кнопку  на несколько секунд, индикатор погаснет, и управления разблокируются.

Выключение варочной панели

Для выключения изделия нажмите кнопку . Если управления варочной панели были заблокированы, они останутся заблокированными также после повторного включения варочной панели. Для повторного включения варочной панели необходимо сначала разблокировать управления.

Режим «demo»

Можно задать демонстрационный режим, в котором панель управления работает как обычно (включая кнопки программирования), но нагревательные элементы не включаются. Для перехода в режим «демо» варочная панель должна быть включена, а все варочные зоны выключены:

- Нажмите и держите одновременно нажатыми кнопки  и  в течение 6 секунд. По истечении 6 секунд индикатор ON/OFF и индикатор БЛОКИРОВКА УПРАВЛЕНИЯ замигают на одну секунду. Отпустите кнопки  и  и нажмите кнопку .
- на дисплее появится надпись DE и MO, и варочная панель выключится.
- при последующем включении варочная панель включается в режиме «demo».

Для отмены этого режима выполните операции в описанном выше порядке. На дисплее появится надпись DE и OF, и варочная панель выключится. При последующем включении варочная панель включается в рабочем режиме.

Практические советы по эксплуатации изделия

Кроме того для больше эффективности варочной панели следует:

- Использовать посуду с плоским толстым дном, идеально прилегающим к зоне нагрева;

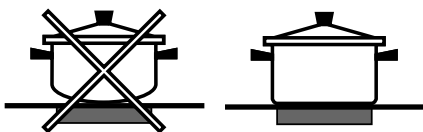

- Использовать посуду с дном такого диаметра, чтобы полностью закрыть варочную зону для оптимального использования всего выделяемого тепла.



- Проверить, чтобы дно используемой посуды было всегда совершенно сухим и чистым для идеального прилегания к варочной зоне и для долгого срока службы как варочной панели, так и самой посуды.
- Не следует использовать на данной варочной панели посуду, использованную на газовых конфорках. концентрация тепла на газовых конфорках может деформировать дно посуды и нарушить прилегание к варочной зоне;

Защитные устройства

Индикаторы остаточного тепла

Каждая варочная зона укомплектована сенсором остаточного тепла. Этот индикатор показывает варочные зоны, еще сохранившие опасное

тепло. Если дисплей мощности показывает **H**, данная варочная зона еще горячая. Например, можно использовать это остаточное тепло для поддержания блюда теплым или для топления масла или шоколада. После охлаждения варочной

зоны на дисплее мощности показывается **h**. После полного охлаждения варочной зоны дисплей отключается.

Перегрев

В случае перегрева электронных комплектующих варочная панель автоматически отключается, и

на дисплее появляется **F** с мигающим кодом. Это сообщение пропадает, и варочная панель возвращается в рабочий режим, когда температура опускается до допустимого уровня.

Предохранительный выключатель

Изделие оснащено предохранительным выключателем, автоматически отключающим варочные зоны по истечении времени функционирования данного уровня мощности. В процессе аварийного отключения на дисплее появляется «0».

Пример: задняя правая варочная зона настроена на

5, передняя левая варочная зона настроена на 2. Задняя правая варочная зона отключается через 5 часа работы, передняя левая через 8 часов.

Уровень мощности	Макс. кол-во часов функционирования
1	9
2	8
3	7
4	6
5	5
6	4
7	3
8	2
9	1













Звуковая сигнализация

Некоторые неисправности такие как:

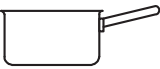
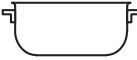
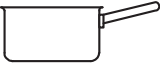
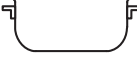
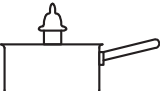
- какой-либо предмет (посуда, столовый прибор и т.д.) находится в зоне управления более 10 секунд.
- утечка жидкости на зону управления;
- при длительном нажатии на кнопку может включиться звуковой сигнал. Устраните причину неисправности для гашения звуковой сигнализации. Если причина неисправности не будет устранена, звуковой сигнал не гасится, и варочная панель выключается.

Практические советы по приготовлению блюд

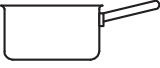
RS

Приготовление на большом огне	9	 Приготовление под давлением Сковорода	 Фритюр
	8	 Бифштексы	 Варка
Приготовление на среднем огне	8 7	 Блины	 Приготовление на среднем огне, обжаривание (Жаркое, бифштексы, эскалопы, рыбное филе, яичница)
Приготовление на умеренном огне	7 6	 Быстрое загустение (Жидкие соусы) Кипячение воды (для варки макарон, риса, овощей) Кипячение молока	
	6 5	 Постепенное загустение (густые соусы)	
	5 4	 Приготовление на пару	 Продолжение приготовления в скороварке после первого выпуска пара
Приготовление на малом огне	4 3 2	 Приготовление на малом огне (рагу)	 Разогревание готовых блюд
Приготовление на самом малом огне	2 1	 Шоколадный соус	 Поддержание блюд в горячем состоянии

Предосторожности и рекомендации

RS

! Изделие спроектировано и изготовлено в соответствии с международными нормативами по безопасности. Необходимо внимательно прочитать настоящие предупреждения, составленные в целях вашей безопасности.

CE Данное оборудование отвечает требованиям нижеуказанных Директив Европейского Сообщества:

- 2006/95/CEE от 12/12/06 (Низкое напряжение) с последующими изменениями
- 2004/108/CEE от 15/12/04 (Электромагнитная совместимость) и последующими изменениями
- 93/68/CEE от 22.07.93 с последующими изменениями.
- 1275/2008 stand-by/off mode.

Общие правила безопасности

! Проверьте, чтобы вентиляционная решетка всегда была открытой. Встраиваемая варочная панель требует эффективной вентиляции для охлаждения электронных компонентов.

- Данное изделие предназначается для непрофессионального использования в домашних условиях.
- Запрещается устанавливать изделие на улице, даже под навесом, так как воздействие на него дождя и грозы является чрезвычайно опасным.
- Не прикасайтесь к изделию влажными руками, босиком или с мокрыми ногами.
- Изделие предназначено для приготовления пищевых продуктов, может быть использовано только взрослыми лицами в соответствии с инструкциями, приведенными в данном техническом руководстве. Не используйте варочную панель в качестве стола или для нарезки продуктов.
- Стеклокерамическая варочная панель устойчива к механическим ударам, тем не менее она может треснуть (или даже разбиться) при ударе острым предметом или инструментом. В этом случае незамедлительно отсоедините изделие от сети электропитания и обратитесь в Центр технического обслуживания.
- Избегайте касания сетевых шнуров других бытовых электроприборов к горячим частям варочной панели.
- Помните, что температура варочных зон остается очень высокой в течение тридцати минут после их выключения. Остаточное тепло показывается также индикатором (*см. Включение и эксплуатация*).
- Держите на безопасном расстоянии от варочной панели любые предметы, которые могут расплавиться, например, пластмасса, алюминий или изделия из сахара. Обращайте особое внимание на упаковочные материалы, полиэтиленовую или алюминиевую пленку:

если оставить эти материалы на еще горячей или теплой поверхности, они могут серьезно повредить варочную панель.

- Следите, чтобы ручки кастрюль на варочной панели были всегда повернуты таким образом, чтобы вы не могли случайно задеть их.
- Не тяните за сетевую кабель для отсоединения вилки изделия из сетевой розетки, возьмитесь за вилку рукой.
- Перед началом чистки или технического обслуживания изделия всегда вынимайте штепсельную вилку из сетевой розетки.
- Эксплуатация изделия лицами (включая детей) с ограниченными физическими, сенсорными или умственными способностями, неопытными лицами или лицами, незнакомыми с правилами эксплуатации данного изделия, запрещается без контроля со стороны лица, отвечающего за их безопасность, или без обучения правилам пользования изделием.
- Если на вашей варочной панели имеются галогенные варочные зоны, не смотрите на них долго.
- Не разрешайте детям играть с бытовым электроприбором.
- Не кладите металлические предметы (ножи, ложки, крышки и т.д.) на варочную панель, так как они могут сильно нагреться.
- **Изделие не рассчитано на включение посредством внешнего синхронизатора или отдельной системы дистанционного управления**



Утилизация

- Уничтожение упаковочных материалов: соблюдайте местные нормативы с целью повторного использования упаковочных материалов.
- Согласно Европейской Директиве 2002/96/CE касательно утилизации электронных и электрических электроприборов электроприборы не должны выбрасываться вместе с обычным городским мусором. Выведенные из строя приборы должны собираться отдельно для оптимизации их утилизации и рекуперации составляющих их материалов, а также для безопасности окружающей среды и здоровья. Символ зачеркнутая мусорная корзина, имеющийся на всех приборах, служит напоминанием об их отдельной утилизации. За более подробной информацией о правильной утилизации бытовых электроприборов пользователи могут обратиться в специальную государственную организацию или в магазин.

Техническое обслуживание и уход

Отключение электропитания

Перед началом какой-либо операции по обслуживанию или чистке отсоедините изделие от сети электропитания.

Чистка изделия

! Не следует пользоваться абразивными или коррозивными чистящими средствами такими как спреи для чистки духовок и мангалов, пятновыводители или средства для удаления ржавчины, порошковыми чистящими средствами или абразивными губками: они могут необратимо поцарапать поверхность изделия.

! Не используйте паровые чистящие агрегаты или агрегаты под высоким давлением для чистки изделия.

- В качестве регулярного ухода достаточно вымыть варочную панель влажной губкой и затем протереть насухо кухонным бумажным полотенцем.
- Если варочная панель сильно загрязнена, используйте специальное чистящее средство для стеклокерамических поверхностей, ополосните водой и протрите насухо.
- Для удаления особо сильных загрязнений используйте специальный скребок. Удаляйте загрязнения незамедлительно, не дожидаясь охлаждения изделия, во избежание затвердевания остатков пищи. Очень удобна для чистки варочной панели мочалка из проволоки из нержавеющей стали, специально для стеклокерамических поверхностей, смоченная в мыльном растворе.
- Если на варочной панели случайно расплавились какие-либо предметы или пластиковые материалы или сахар, незамедлительно удалите их скребком с еще горячей поверхности.
- По завершении чистки варочная панель может быть обработана специальным защитным средством для ухода за стеклокерамическими поверхностями: это средство образует на поверхности варочной панели невидимую защитную пленку, предохраняющую поверхность в случае утечек пищи в процессе приготовления. Рекомендуется производить чистку, когда варочная панель едва теплая или холодная.
- Следует всегда ополаскивать варочную панель чистой водой и насухо вытирать: возможные

остатки чистящих средств могут затвердеть при последующей готовке.

Структура из нержавеющей стали (только в моделях с рамкой)

На поверхности из нержавеющей стали могут образоваться пятна от воды с большим содержанием извести, если она будет воздействовать на поверхность в течение длительного времени, или при использовании чистящих средств, содержащих фосфор. Рекомендуется тщательно ополоснуть и вытереть варочную панель после чистки. В случае случайного проливания воды незамедлительно удалите ее.

! Некоторые варочные панели оснащены алюминиевой рамкой, похожей на нержавеющую сталь. Для чистки рамки не используйте средства, непригодные для алюминия.

Порядок демонтажа варочной панели

При необходимости демонтировать варочную панель:

1. снимите шурупы, крепящие скобы центровочные пружины;
2. ослабьте шурупы крепежных крюков по углам;
3. выньте варочную панель из ниши.

! Не рекомендуется открывать внутренние комплектующие для попытки самостоятельно выполнить ремонт. В случае неисправности обращайтесь в Центр технического обслуживания.

Техническое описание моделей

RS

В этих таблицах для каждой модели указываются значения поглощения электроэнергии, тип нагревательного элемента и диаметр каждой варочной зоны.

»

Модели в арочных панелях Варочные зоны	KRO 642 D X KRO 642 D Z KRO 642 D C S		KRO 642 TO B KRO 642 TO X KRO 642 TO Z KRO 642 TO B (PL) S	
	Мощность (Вт)	Диаметр (мм)	Мощность (Вт)	Диаметр (мм)
Задняя левая	HD 2200/1000	210/140	HT 2300/1600/800	230/180/120
Задняя правая	H 1400	160	H 1200	145
Центральная левая	H 1200	145	H 1200	145
Передняя левая	HD 1700/700	180/120	HO 2400/1500	170x260
Передняя правая	6500		7100	
Общая мощность	6500		7100	

Модели в арочных панелях Варочные зоны	KRO 632 TD Z	
	Мощность (Вт)	Диаметр (мм)
Задняя левая		
Задняя правая	H 1400	160
Центральная левая	HT 2700/1950/1050	270/210/145
Передняя левая		
Передняя правая	HD 1700/700	180/120
Общая мощность	5900	



Условные обозначения:

H = одинарная варочная зона "highlight"

HO = овальная варочная зона "highlight"

HD = двойная варочная зона "highlight"

HT = тройная варочная зона "highlight"

Изделие:	Электрическая рабочая поверхность
Торговая марка:	
Торговый знак изготовителя:	
Модель:	KRO 642 TO B (PL) S KRO 642 D C S KRO 642 TO Z KRO 642 TO B KRO 642 TO X KRO 642 D Z KRO 642 D X KRO 632 TD Z
Изготовитель:	Indesit Company
Страна-изготовитель:	Польша
Номинальное значение напряжения электропитания или диапазон напряжения	220-240/400 V 3N~ 230-240/400 V 3N~ (KRO 632 TD Z)
Условное обозначение рода электрического тока или номинальная частота переменного тока	-50/60 Hz
Класс защиты от поражения электрическим током	Класс защиты I
	<p>Данное изделие соответствует следующим Директивам Европейского Сообщества: 2006/95/CEE от 12/12/06 (Низкое напряжение) с последующими изменениями</p> <ul style="list-style-type: none"> - 2004/108/CEE от 15/12/04 (Электромагнитная совместимость) с последующими изменениями - 93/68/CEE от 22/07/93 с последующими изменениями - 2002/96/CEE с последующими изменениями - 1275/2008 (Stand-by/ Off mode)
В случае необходимости получения информации по сертификатам соответствия или получения копий сертификатов соответствия на данную технику, Вы можете отправить запрос по электронному адресу cert.rus@indesit.com.	
Дату производства данной техники можно получить из серийного номера, расположенного под штрих-кодом (S/N XXXXXXXXXX * XXXXXXXXXX), следующим образом:	- 1-ая цифра в S/N соответствует последней цифре года, - 2-ая и 3-я цифры в S/N - порядковому номеру месяца года, - 4-ая и 5-ая цифры в S/N - числу определенного месяца и года.
Производитель:	Indesit Company S.p.A. Виа Ле А. Мерлони 47, 60044, Фабриано (АН), Италия
Импортер:	ООО "Индезит РУС"
С вопросами (в России) обращаться по адресу:	до 01.01.2011: Россия, 129223, Москва, Проспект Мира, ВВЦ, пав. 46
	с 01.01.2011: Россия, 127018, Москва, ул. Двинцев, дом 12, корп. 1

Установлення

! Перш ніж користуватися Вашим новим приладом, будь ласка, уважно ознайомтеся з інструкціями в цій брошурі. В ній міститься важлива інформація щодо безпеки встановлення, експлуатації й технічного обслуговування приладу.

! Будь ласка, збережіть ці інструкції для подальшого використання. Передавайте їх разом з приладом будь-якому новому власнику.

Розміщення

! Зберігайте пакувальні матеріали в недоступному для дітей місці. Такі матеріали можуть бути небезпечними з точки зору можливості задухи (див. *Застереження й поради*).

! Прилад має встановлюватися кваліфікованим фахівцем відповідно до інструкцій, що додаються. Порушення правил установлення може травмувати людей і тварин або може зашкодити майну.

Вбудований прилад

Щоб забезпечити належне функціонування приладу, його необхідно розміщувати у шафі відповідного розміру.

- Опорна поверхня має витримувати температуру до, приблизно, 100°C.
- Якщо прилад встановлюється над духовкою, така духовка має бути оснащена системою охолодження з примусовою вентиляцією.
- Не слід установлювати варильну поверхню над посудомийною машиною: якщо іншого варіанта немає, забезпечте розділення цих двох приладів за допомогою водонепроникного пристрою.
- Залежно від варильної поверхні, яку Ви бажаєте встановити, шафа повинна мати наступні розміри (див. *малюнок*):

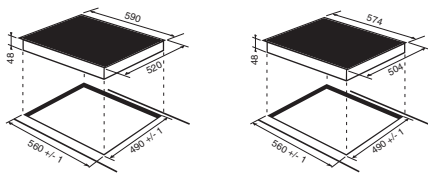

Вентиляція

Для забезпечення належної вентиляції й запобігання перегріву оточуючих поверхонь варильна поверхня має розміщуватися наступним чином:

- На відстані, мінімум, 40 мм від задньої панелі.
- Так, щоб між установочною нішею й шафою, що розміщена нижче, зберігалася мінімальна відстань 20 мм.
- Кухонні шафи поблизу приладу й вищі за варильну поверхню мають розміщуватися на відстані не менше 600 мм від краю варильної поверхні.

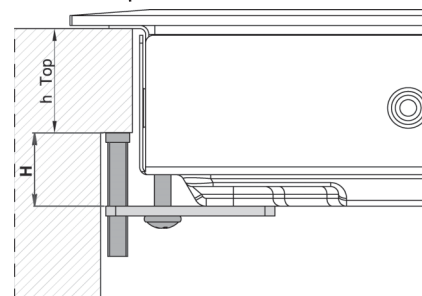
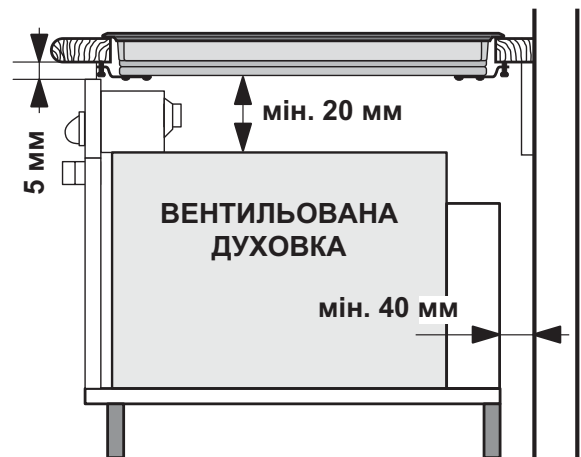
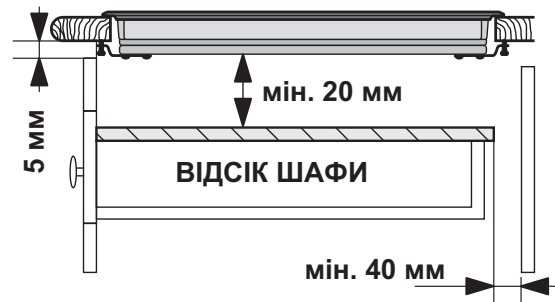

Кріплення

Прилад має встановлюватися на абсолютно горизонтальній опорній поверхні.

Будь-які перекося внаслідок невірної кріплення можуть вплинути на характеристики й роботу варильної поверхні.

При виборі довжини гвинтів для кріпильних гачків необхідно враховувати товщину опорної поверхні:

- товщина 30 мм: гвинти 17,5 мм
- товщина 40 мм: гвинти 7,5 мм

Закріпіть варильну поверхню наступним чином:

1. За допомогою гвинтів з пласкою підшоєю зафіксуйте 4 коригувальні пружини в отворах по центру з кожного боку варильної поверхні.
2. Розмістіть варильну поверхню в ніші, перевірте, що вона встала по центру, й притисніть по всьому периметру, так щоб вона щільно сіла на опорну поверхню.
3. Для варильних поверхонь з піднятими боками: Після встановлення варильної поверхні в ніші вставте 4 кріпильних гачка (кожний має свій штир) в її нижній кромці, використовуючи довгі гвинти з конічним кінцем для їх закріплення, так щоб скло щільно сіло на опорній поверхні.

! Неможна перекривати доступ до гвинтів на коригувальних пружинах.

! На вимогу стандартів безпеки встановлений прилад не має контактувати з електричними пристроями.

! Все пристрої, що забезпечують безпечну роботу приладу мають зніматися лише за допомогою спеціального інструменту.

Підключення до електричної мережі

! Електричні підключення варильної поверхні й вбудованої духовки мають виконуватися окремо, як в цілях безпеки, так і для спрощення процесу виймання духовки.

З'єднувальний щиток

UNDERSIDE OF HOB

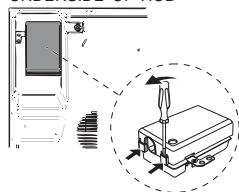

В нижній частині приладу розміщений з'єднувальний щиток для різних типів джерела живлення (малюнок наводиться лише для ілюстрації й не є точним відображенням щитка на моделі, яку Ви придбали).

Однофазне підключення

Варильна поверхня оснащена вже приєднаним кабелем живлення, що застосовується для однофазного підключення. Приєднайте провідники відповідно до інструкцій, що наведені в наступній таблиці й на схемі:

Напруга й частота в мережі	Електричний кабель	З'єднання провідників
230-240 В 1+N ~ 220-240 В 1+N ~ 50/60 Гц		⊕ : жовтий/зелений N: два синіх провідника разом L: коричневий і чорний разом

Інші типи підключення

В разі, якщо мережа має наступні характеристики:
Напруга й частота в мережі

- 400 В - 2+N ~ 50/60 Гц
- 220-240 В 3 ~ 50/60 Гц
- 230-240 В 3 ~ 50/60 Гц
- 400 В - 2+2N ~ 50/60 Гц

Розділіть і приєднайте провідники відповідно до інструкцій, що наведені в наступній таблиці й на схемах:

Напруга й частота в мережі	Електричний кабель	З'єднання провідників
400 В - 2+N ~ 50/60 Гц 230-240 В 3 ~ 220-240 В 3 ~ 50/60 Гц		⊕ : жовтий/зелений N: два синіх провідника разом L1: чорний L2: коричневий
400 В - 2+2N ~ 50/60 Гц		⊕ : жовтий/зелений; N1: синій N2: синій L1: чорний L2: коричневий

В разі, якщо мережа має наступні характеристики:
Напруга й частота в мережі

- 400 В 3 - N ~ 50/60 Гц

виконайте наступне:

! Кабель, що входить в комплект постачання, не призначений для наступних типів підключення.

1. Використовуйте відповідний кабель живлення, H05RR-F або вище, достатнього перетину (25 мм). 25 mm).
2. Щоб відкрити з'єднувальний щиток, використовуйте відкрутку як важіль під бокові вушка кришки (див. малюнок із зображенням з'єднувального щитка).
3. Ослабте затискний гвинт кабелю й гвинти на з'єднувальному щитку відповідно до необхідного типу підключення й розмістіть клеми як показано в наступній таблиці й на схемах.
4. Розмістіть провідники відповідно до інструкцій, що наведені в наступній таблиці й на схемах і підключіть прилад, затягнувши всі гвинти на пружинах якомога щільніше.

Напруга й частота в мережі	Підключення до електричної мережі	З'єднувальний щиток
400 В 3-N ~ 50/60 Гц		Три фази 400

5. Зафіксуйте силовий кабель за допомогою затискних гвинтів, потім установіть кришку на місце.

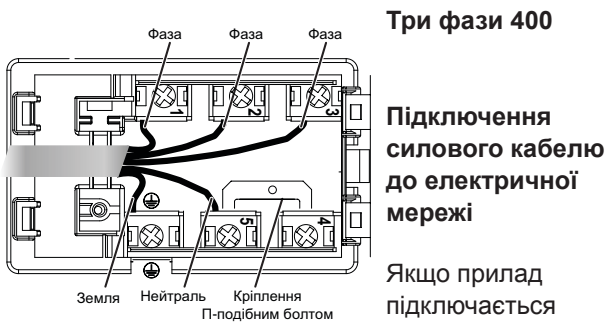

до електричної мережі, необхідно встановити омніполярний перемикач з мінімальним отвором між контактами 3 мм.

! Фахівець, що встановлює прилад, має забезпечити правильне електричне приєднання відповідно до норм безпеки.

Перед підключенням приладу до електромережі переконайтеся, що:

- Прилад заземлений і вилка кабелю відповідає нормативним вимогам.
- Розетка може витримати максимальну потужність приладу, яка вказана на табличці з технічними даними, розміщеній на приладі.
- Напруга знаходиться в межах значень, вказаних на табличці даних.
- Розетка сумісна з вилкою приладу. Якщо розетка не сумісна з вилкою, попросіть фахівця замінити її. Не використовуйте подовжувачі або декілька розеток.

! Після встановлення приладу необхідно забезпечити безперешкодний доступ до шнуру живлення й електричної розетки.

! Шнур живлення неможна перегинати або стискати.

! Шнур живлення необхідно регулярно перевіряти, а його заміну має проводити лише фахівець.

! Виробник знімає з себе будь-яку відповідальність у разі недотримання цього правила техніки безпеки.

! Не знімайте й не замінюйте силовий кабель, незалежно від причини. Такі дії знімають Вашу гарантію й анулюють маркування CE. INDESIT не несе відповідальність за нещасні випадки або ушкодження, що можуть трапитися в разі зняття/заміни оригінального силового кабелю. Заміна кабелю вважається прийнятною тільки за умови її виконання уповноваженими фахівцями INDESIT з використанням оригінальних запасних частин.

Розширені зони готування

Деякі моделі оснащені розширеними зонами готування. Вони можуть бути круглої або овальної форми (з подвійною або потрійною конфоркою). Список органів управління наведений нижче (ці органи управління є тільки в моделях з розширеними зонами готування).

Кругла конфорка з розширенням

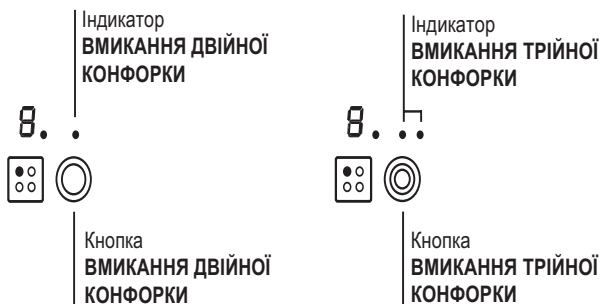

Овальна конфорка з розширенням

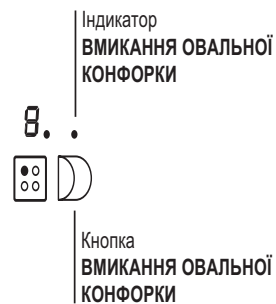



- Кнопка **ВМИКАННЯ ПОДВІЙНОЇ КОНФОРКИ** використовується для вмикання подвійної конфорки (див. *Підключення й використання*).
- Індикатор **ВМИКАННЯ ПОДВІЙНОЇ КОНФОРКИ** показує, що подвійна конфорка була ввімкнена.
- Кнопка **ВМИКАННЯ ПОТРІЙНОЇ КОНФОРКИ** використовується для вмикання потрійної конфорки (див. *Підключення й використання*).
- Індикатор **ВМИКАННЯ ПОТРІЙНОЇ КОНФОРКИ** показує, що потрійна конфорка була ввімкнена.
- Кнопка **ВМИКАННЯ ОВАЛЬНОЇ КОНФОРКИ** використовується для вмикання овальної конфорки (див. *Підключення й використання*).
- Індикатор **ВМИКАННЯ ОВАЛЬНОЇ КОНФОРКИ** показує, що овальна конфорка була ввімкнена.

Підключення й використання

! Клей, що нанесений на прокладки, залишає сліди жиру на склі. Перед використанням приладу ми рекомендуємо видалити їх за допомогою спеціального неабразивного очисника. Протягом декількох перших годин роботи плита може видавати запах гуми, який швидко зникне.

! Через декілька секунд після підключення варильної поверхні до джерела живлення подається звуковий сигнал. Тепер можна включати варильну поверхню.



! При безперервному натисканні на кнопку  або  на дисплеї швидко замінюються цифри рівнів потужності й часу.



Вмикання варильної поверхні

Щоб ввімкнути варильну поверхню, натисніть і утримуйте кнопку , приблизно, одну секунду.

Вмикання зон готування

Кожна зона готування контролюється за допомогою кнопки вибору  й пристрою регулювання

потужності, який має подвійну кнопку  і .

- Щоб почати готувати, натисніть відповідну кнопку вибору й задайте рівень потужності (від 0 до 9) за допомогою кнопок  і .



Функція потужності

Функція потужності зони готування може використовуватися для скорочення часу нагріву. Задайте рівень потужності для вибраної зони

готування , як описано в попередньому параграфі. Натисніть і утримуйте кнопку вибору,

яка відповідає потрібній зоні готування , не менше 2 секунд. На дисплеї, що показує рівень потужності, буде по черзі блимати буква "P", і значення попереднього рівня потужності, який було задано до досягнення бажаного рівня. Після того, як буде досягнуто бажаного рівня потужності, він відобразиться на дисплеї. Щоб відключити цю функцію, натисніть і утримуйте не менше 2 секунд кнопку вибору, що відповідає потрібній зоні

готування, де була активована функція ; або виберіть інший рівень потужності за допомогою

кнопок  і .

Вимикання зон готування

Щоб вимкнути зону готування, виберіть її за допомогою кнопки вибору :

- Натисніть кнопку : потужність зони готування буде поступово зменшуватися до повного вимикання.

Нагрівальний елемент

Залежно від моделі приладу на ньому може бути встановлений один з двох типів нагрівальних елементів: галогенний або променевий.





Галогенні елементи виробляють тепло за рахунок випромінювання галогенної лампи.

Вони виконують ті самі функції, що й газові конфорки, але прості у використанні й швидко набирають необхідну температуру, так що Ви самі бачите як змінюється рівень нагріву.

Променеві елементи складаються з кількох спіралей, що дають можливість рівномірно розподіляти тепло по дну посуду, що забезпечує вдале готування на "малому вогні", наприклад, тушкування, готування соусів або розігрівання страв.

Програмування часу готування

! Можна запрограмувати одразу всі зони готування на певний час від 1 до 99 хвилин.



1. Оберіть зону готування за допомогою відповідної кнопки вибору.
2. Відрегулюйте рівень потужності зони готування.
3. Натисніть кнопку програмування . Індикатор, що відповідає вибраній зоні готування починає блимати.
4. Оберіть час готування за допомогою кнопок  і .
5. Підтвердіть, натиснувши кнопку , або через 10 секунд підтвердження відбувається автоматично. Таймер одразу починає зворотній відлік. Приблизно за 1 хвилину до кінця часу подається звуковий сигнал, і зона готування вимикається, як тільки спливає заданий час. Повторіть описану процедуру для кожної зони готування, яку Ви бажаєте запрограмувати.

Використання декількох програм і дисплей

Якщо Ви запрограмували декілька зон готування, то на дисплеї буде відображатися значення для тієї зони, час роботи якої спливає першим, при цьому блимає відповідний індикатор конфорки. Індикатори інших конфорок будуть вимкнені.

Щоб подивитися час, що залишився по інших зонах готування, натискайте декілька разів кнопку  : час по всіх запрограмованих конфорках буде відображатися по черзі за годинниковою стрілкою, починаючи з передньої лівої конфорки.

Зміна програми

1. Натисніть кнопку  декілька разів, поки на дисплеї не відобразиться значення, яке Ви хочете змінити.
2. Використовуйте кнопки  щоб задати новий час готування.
3. Підтвердіть, натиснувши кнопку .







Щоб відмінити програму, дотримуйтеся наступних



інструкцій. Виконуючи шаг 2, натисніть кнопку : час готування зменшується поступово, поки не сягне 0, й таймер не вимкнеться. Програма відмінюється, й дисплей виходить в режиму програмування.

Таймер

Варильна поверхня має бути включена. Таймер використовується для встановлення часу готування до 99 хвилин.

1. Натискайте кнопку програмування , доки не загориться індикатор таймера .
2. Оберіть час готування за допомогою кнопок  і .
3. Підтвердіть, натиснувши кнопку . Таймер одразу починає зворотній відлік. Коли час спливає, включається звуковий сигнал (приблизно за хвилину).

Блокування панелі управління





Коли варильна поверхня ввімкнена, Ви можете заблокувати панель управління, щоб запобігти випадковим змінам зроблених налаштувань (дітьми, під час прибирання й т. ін.). Натисніть кнопку , щоб заблокувати панель управління: загориться індикатор над кнопкою. Щоб скористатися будь якою з кнопок управління (наприклад, щоб припинити готування), необхідно спочатку зняти блокування. Натискайте кнопку  протягом декількох секунд, індикатор погасне, й функцію блокування буде знято.

Вимикання варильної поверхні

Натисніть кнопку , щоб вимкнути прилад. Якщо була активована функція блокування панелі управління, всі органи управління залишаються заблокованими навіть після подальшого вмикання приладу. Щоб знову ввімкнути варильну поверхню, необхідно спершу зняти блокування.

“Демо” режим

Варильна поверхня може працювати в демонстраційному режимі, коли всі органи управління працюють в нормальному режимі, але нагрівальні елементи на вмикаються. Щоб активувати “демо” режим, необхідно ввімкнути варильну поверхню, але всі конфорки повинні бути вимкнені.

- Натисніть і утримуйте кнопки  і  одночасно протягом 6 секунд. Через 6 секунд індикатор ВКЛ./ВИКЛ. і БЛОКУВАННЯ УПРАВЛІННЯ блимнуть на одну секунду. Відпустіть кнопки  і  і натисніть кнопку .
- На дисплеї відобразяться літери DE і MO, й варильна поверхня вимкнеться.
- При повторному вмиканні варильної поверхні, вона почне роботу в “демо” режимі.

Щоб вийти з цього режиму, виконайте процедуру, що описана вище. На дисплеї відобразяться літери DE і OF, й варильна поверхня вимкнеться. При повторному вмиканні варильна поверхня буде працювати в нормальному режимі.

Практичні поради щодо використання приладу

Щоб отримати найкращі результати готування на Вашій варильній поверхні:

- Використовуйте каструлі з товстим пласким дном, щоб максимально задіяти зону готування.



- Завжди використовуйте посуд достатнього діаметру, щоб накрити зону нагріву повністю й використати все тепло, що випромінюється.



- Переконайтеся, що дно посуду чисте й сухе – це сприяє найбільш ефективному використанню й подовженню терміну служби зони готування й посуду.

- Намагайтеся не користуватися тим самим посудом, у якому Ви готували на газовій плитці: сконцентроване тепло газової конфорки могло пошкодити дно посуду, що перешкоджає належному контакту з поверхнею.

Засоби безпеки

Індикатори залишкового тепла

Кожна зона готування оснащена індикатором залишкового тепла. Цей індикатор показує, яка зона готування ще залишається нагрітою. Якщо на дисплеї потужності відображено **H**, зона готування ще гаряча. На ній ще можна, скажімо, підігріти страву або розтопити масло або шоколад. Коли зона готування остигає, на дисплеї відображається **h**. При остаточному остиганні дисплей вимикається.

Захист від перегріву

В разі перегріву електронних елементів варильна поверхня автоматично вимикається, й на дисплеї відображається **F** з цифрою, що блимає. Коли температура сягає прийнятного рівню, це повідомлення зникає, й варильну поверхню можна використовувати далі.

Захисний вимикач

Прилад оснащений захисним вимикачем, який автоматично вимикає зони готування, якщо вони використовуються певний час на певному рівні потужності. Якщо захисний вимикач активований, на дисплеї відображається "0".

Наприклад: права задня конфорка налаштована на 5 і вимкнеться через 5 годин безперервної роботи, а передня ліва конфорка налаштована на 2, тому вимкнеться через 8 годин.









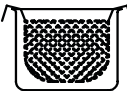

Рівень потужності	Максимальний час роботи в годинах
1	9
2	8
3	7
4	6
5	5
6	4
7	3
8	2
9	1

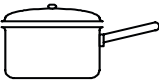
Звуковий сигнал

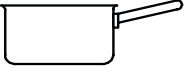
Сигнал використовується для інформування про певні помилки:

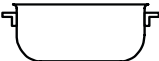
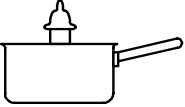
- Предмет (каструля, виделка або ін.) знаходиться на панелі управління більше 10 секунд.
- Щось було розлито або розсипано на панель управління.
- Ви дуже довго натискаєте кнопку. Всі наведені вище ситуації можуть призвести до вмикання звукового сигналу. Усуньте причину, щоб зупинити сигнал. Якщо причину не усунути, звуковий сигнал буде тривати, й варильна поверхня вимкнеться.

Практичні поради щодо готування

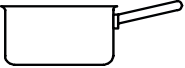
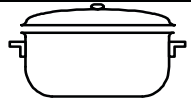
Готування на максимальному вогні	9	 Готування під тиском Скороварка	 Смаження
	8	 Гриль	 Кип'ятіння
Готування на сильному вогні	7	 Готування на сильному вогні й підрум'янювання (ростбіф, стейк, ескалоп, рибне філе, яєчня)	 млинці
Готування на середньому вогні	6	 Швидке загуснення (рідкі соуси) Кип'ятіння (паста, рис, овочі) Молоко	
	5	 Повільне загуснення (густий соус)	
	4	 Готування на парі	 Готування в скороварці після свистка
Готування на малому вогні	3	 Готування на малому вогні (тушкування)	 Розігрівання страв
Готування на мінімальному вогні	2	 Шоколадний соус	 Підтримування страви гарячою

Застереження й поради

! Цей прилад було розроблено й виготовлено за міжнародними стандартами безпеки. Необхідно уважно ознайомитися з наступними застереженнями, які наведені в цілях безпеки.

CE Цей прилад відповідає вимогам наступних директив Європейського економічного співтовариства:

- 2006/95/EC від 12.12.06 (Низька напруга) з подальшими внесеними змінами.
- 2004/108/EC від 15.12.04 (Електромагнітна сумісність) з подальшими внесеними змінами.
- 93/68/EC від 22.07.93 з подальшими внесеними змінами.
- 1275/2008 (Режим очікування/відключення)

Загальні правила безпеки

! Переконайтеся, що отвір для забору повітря за решіткою вентилятора не заблокований. Вбудована варильна поверхня потребує достатньої вентиляції для охолодження електронних компонентів.

- Прилад був спроектований для використання в домашніх умовах і не підходить для цілей комерційного або промислового використання.
- Прилад неможна встановлювати на вулиці, навіть під навісами. Якщо прилад попадає під дощ або зливу, це пов'язане з особливою небезпекою.
- Не торкайтеся приладу босими ногами або мокрими чи вологими руками або ногами.
- Приладом мають користуватися лише дорослі для приготування їжі відповідно до інструкцій, що наведені в цій брошурі. Не використовуйте варильну поверхню як робочу або як обробну дошку.
- Склокерамічна поверхня стійка до подряпин, але може тріскатися (або навіть зламатися) при ударі гострим предметом, наприклад, інструментом. Якщо таке трапилося, негайно від'єднайте прилад від електричної мережі й зверніться в службу сервісу.
- Переконайтеся, що силові кабелі інших електричних приладів не контактують з гарячими частинами варильної поверхні.
- Пам'ятайте, що зона готування залишається відносно гарячою щонайменше протягом тридцяти хвилин після вимкнення. При наявності залишкового тепла горить відповідний індикатор (див. *Підключення й використання*).
- Тримайте предмети, що можуть розплавитися (такі як пластик або алюміній), або продукти з великим вмістом цукру подалі від нагрівальної поверхні плити. Будьте особливо уважними, користуючись пластиковою плівкою або алюмінієвою фольгою або пакуванням: при потраплянні на нагріту варильну поверхню вони

можуть призвести до її серйозної поломки.

- Завжди слідкуйте за тим, щоб ручки каструль були повернуті всередину нагрівальної поверхні, щоб не допустити їх випадкового підпалення.
- Від'єднуючи прилад від електричної мережі, завжди тягніть за вилку, а не за кабель.
- Ніколи не виконуйте жодних робіт з догляду або технічного обслуговування, якщо прилад не від'єднаний від електричної мережі.
- Не слід дозволяти користуватися приладом людям (в тому числі дітям) з обмеженими фізичними, сенсорними або розумовими здібностями, недосвідченим особам або будь-кому, хто не знає правил користування цим приладом. Такі особи можуть допускатися до користування тільки під наглядом кого-небудь, хто приймає відповідальність за їх безпеку, або після відповідного інструктажу щодо експлуатації приладу.
- Не дивіться на світло галогенних ламп (якщо використовуються в кості нагрівального елемента) зон готування дуже довго.
- Не дозволяйте дітям гратися з приладом.
- Не кладіть металеві предмети (ножі, ложки, кришки каструль і т. ін.) на нагрівальну поверхню, оскільки вони можуть нагрітися.
- **Прилад не призначений для функціонування в комбінації із зовнішнім таймером або окремою системою дистанційного управління.**

Утилізація



- Викидаючи ~~прилад~~ні матеріали дотримуйтеся місцевих законодавчих норм, щоб забезпечити можливість їх переробки.
- Європейська Директива 2002/96/EC щодо відходів електричного й електронного обладнання (WEEE) забороняє утилізацію побутових приладів через загальну систему збирання міських відходів. Зношені прилади мають збиратися окремо, щоб оптимізувати витрати на повторне використання й переробку матеріалів всередині пристроїв і запобігти шкоді атмосфері й здоров'ю людей. Всі продукти маркуються перекресленою корзиною для сміття, щоб нагадати їх власникам про обов'язок щодо окремої утилізації. За подальшою інформацією по правилам утилізації побутових пристроїв їх власники мають звернутися до місцевої комунальної служби.

Догляд і технічне обслуговування

UA

Відключення приладу

Перед виконанням будь-яких робіт з приладом, від'єднайте його від електричної мережі.

Очищення приладу

! Не користуйтеся абразивними або корозійними миючими засобами (наприклад, аерозольними продуктами для очищення грилю й духової шафи), плямовивідниками, засобами проти іржі, миючими порошками або губками з абразивною поверхню – це може залишити на поверхні подряпини, що не підлягають відновленню. these may scratch the surface beyond repair.

! Для очищення приладу ніколи не користуйтеся паровими пристроями або пристроями під тиском.

- Звичайно достатньо просто помити нагрівальну поверхню вологою губкою й просушити її адсорбуючими кухонними рушниками.
- Якщо нагрівальна поверхня надмірно брудна, протріть її з використанням спеціального засобу для склокерамічних поверхонь, потім добре промийте й просушіть.
- Для видалення стійкого бруду користуйтеся прийнятним шкребок. Видаляйте бризки якомога швидше, не чекаючи поки прилад охолоне, щоб запобігти їх засиханню. Відмінного результату можна досягти, використовуючи змочену у мильній воді губку з неіржавіючої сталі, що спеціально розроблена для склокерамічних поверхонь.
- Якщо пластик або цукор випадково розплавився на нагрівальній поверхні, негайно видаліть їх сліди за допомогою шкребка, поки поверхня ще гаряча.
- Чисту поверхню можна обробити спеціальним захисним засобом, який утворює невидиму плівку, що захищає поверхню від крапель, що потрапляють на неї під час готування. Такий засіб слід наносити на теплу (але не гарячу) або холодну поверхню.
- Не забувайте добре промивати поверхню чистою водою й просушувати її – залишки страв можуть присихати під час подальшого готування.

Рама з неіржавіючої сталі (тільки на моделях із зовнішньою рамою)

Жорстка вода або миючі засоби, що містять фосфор, можуть залишати плями на деталях із неіржавіючої сталі.

Після очищення рекомендовано добре промити поверхню й ретельно просушити. При розбризуванні води на поверхню, просушіть її якомога скоріше й ретельніше.

! Деякі варильні поверхні мають алюмінієву раму, яка виглядає як рама з неіржавіючої сталі. Не використовуйте миючі засоби або засоби для видалення жиру, що не підходять для алюмінію.

Розбирання варильної поверхні

В разі необхідності розбирання варильної поверхні:

1. Ослабте гвинти, що фіксують коригувальні пружини з кожного боку.
2. Ослабте гвинти, що тримають кріпильні гачки в кожному кутку.
3. Витягніть варильну поверхню з ніші, де вона була встановлена.

! Не намагайтеся ремонтувати прилад самотужки. В разі поломки приладу зверніться до сервісного центру.

Технічний опис моделей

В цій таблиці наведений перелік параметрів енергоспоживання, типи нагрівальних елементів і діаметри кожної зони готування по моделях.

UA

Сайлентблоки	KRO 642 D X KRO 642 D Z KRO 642 D C S		KRO 642 TO X KRO 642 TO B KRO 642 TO Z KRO 642 TO B (PL) S	
	Потужність (Вт)	Діаметр (мм)	Потужність (Вт)	Діаметр (мм)
Готувати зони				
Повернутися лівий	HD 2200/1000	210/140	HT 2300/1600/800	230/180/120
Повернутися права	H 1400	160	H 1200	145
Передній лівий	H 1200	145	H 1200	145
Передній правий	HD 1700/700	180/120	HO 2400/1500	170x260
Повна потужність	6500		7100	

Сайлентблоки	KRO 632 TD Z	
	Потужність (Вт)	Діаметр (мм)
Готувати зони		
Повернутися права	H 1400	160
Лівий центр	HT 2700/1950/1050	270/210/145
Передній правий	HD 1700/700	180/120
Повна потужність	5900	

Ключ:

H = одинарна швидкого розігріву (hilight)

HO = овальна швидкого розігріву

HD = подвійна швидкого розігріву

HT = потрійна швидкого розігріву

Орнату

KZ

! Жаңа құрылғыны іске қоспас бұрын нұсқаулық кітапшасын мұқият оқып шығыңыз. Мұнда құрылғыны қауіпсіз қолдану, орнату және оны күту туралы маңызды ақпараттар қамтылған.
! Келешекте анықтама ретінде қарау үшін пайдалану нұсқаулығын сақтап қойыңыз. Оны құрылғының кез келген жаңа иесіне беріңіз.

Орналастыру

! Орау материалдарын балалардың қолы жетпейтін жерде сақтаңыз. Тынысы тарылу немесе тұншығып қалу қаупін туғызуы мүмкін («Сақтандырулар мен кеңестер» бөлімін қараңыз).

! Құрылғыны берілген нұсқаулыққа сүйене отырып білікті маман орнатуы қажет. Құрылғы дұрыс орнатылмаған жағдайда, адамдар мен жануарлар өміріне қауіп төндіруі немесе мүлікті зақымдауы мүмкін.

Бекітілген құрылғы

Құрылғының дұрыс жұмыс жасауын қамтамасыз ету үшін қолайлы шкафты қолданыңыз.

- Құрылғы қойылатын бет шамамен 100°C-қа дейін қызуға төзімді болуы тиіс.
- Құрылғы пеш үстіне орнатылатын болса, ол мәжбүрлі желдеткіш салқындату жүйесімен жабдықталған болуы қажет.
- Плитаны ыдыс жуу машинасының үстіне орнатпаңыз: бұл мүмкін болмаса, екі құрылғы арасына оларды бөліп тұратын, су өткізбейтін құралды қойыңыз.
- Орнатылатын плитаға байланысты, шкаф мынадай өлшемдерге ие болуы тиіс (суретті қараңыз):

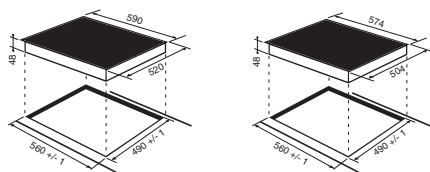

Желдету

Тиісті желдетудің болуын қамтамасыз ету және айналадағы беттердің қызып кетуіне жол бермеу үшін плитаны төмендегідей орналастыру керек:

- Артқы қабырғадан кем дегенде 40 мм аралық болуы тиіс.
- Орнату қуысы мен астындағы шкаф арасында кем дегенде 20 мм аралық қалуы керек.
- Құрылғы маңында тұрған және плитаның үстіңгі жағына қарағанда биік ас үйі шкафтары плитаның шетінен кем дегенде 600 мм-ге алыс орналасуы тиіс.

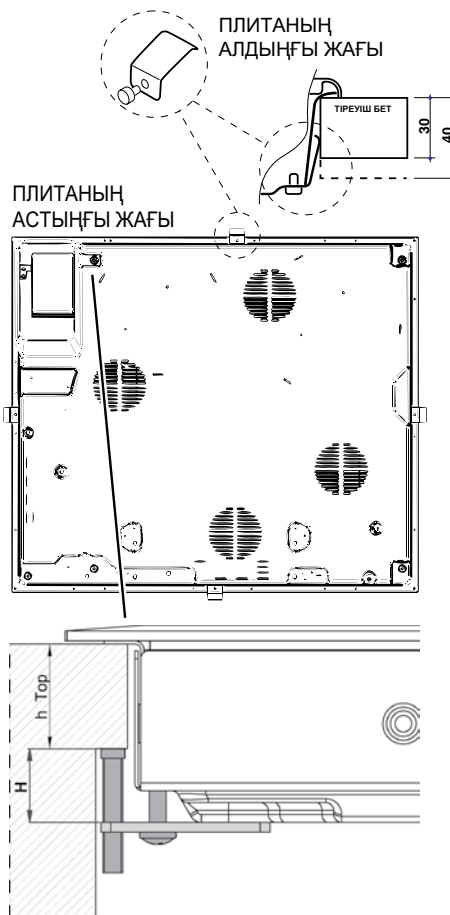
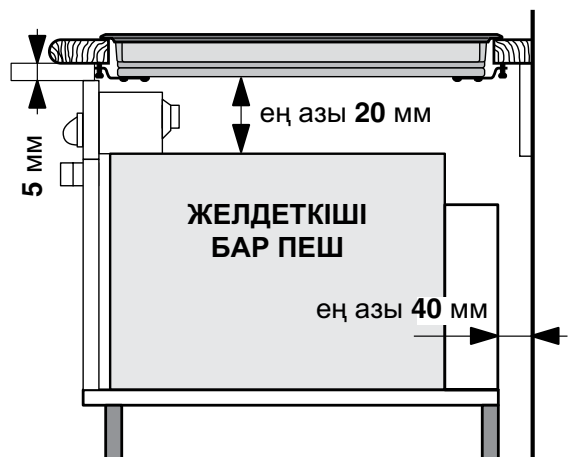
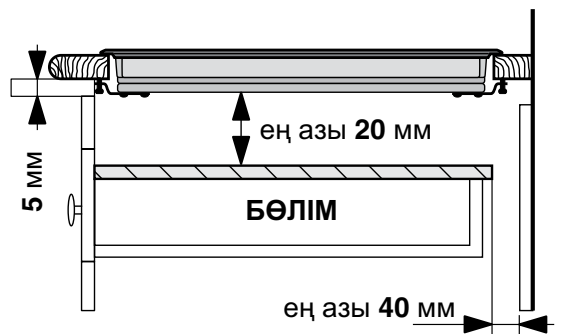

Бекіту

Құрылғыны өте тегіс тіреуіш бетке орнату қажет. Дұрыс бекітпеу салдарынан туындаған кез келген деформациялар плитаның мүмкіндіктері мен жұмысына әсер етуі мүмкін.

Бекіту ілмектеріне бұралатын бұрандалардың ұзындығын таңдаған кезде тіреуіш беттің қалыңдығын ескеру қажет:

- 30 мм болса: 17,5 мм бұрандалар
- 40 мм болса: 7,5 мм бұрандалар

Плитаны төмендегідей бекітіңіз:

1. Плитаның әр бір жағының ортасындағы тесіктерге 4 туралау серіппелерін бекіту үшін қысқа, ұшы тегіс бұрандаларды қолданыңыз.
2. Плитаны қуысқа орналастырып, ол дәл ортада тұрғанына көз жеткізіңіз де, плита тіреуіш бетке бекітілгенше бар жағынан басыңыз.
3. Шеттері көтеріңкі плиталар үшін: Плитаны қуысына кіргізгеннен кейін, 4 бекіту ілмектерін (әрбірінің өз шегесі бар) плитаның төменгі жиектеріне кіргізіп, шыны тіреуіш бетке орныққанша, оларды ұзын әрі ұштары үшкір бұрандалармен орындарына бекітіңіз.

! Туралау серіппелерінің бұрандаларына қол жеткізу мүмкін болуы тиіс.

! Қауіпсіздік стандарттарын орындау үшін, орнатылғаннан кейін құрылғы электр бөліктерге тимеуі тиіс.

! Құрылғының қауіпсіз жұмыс істеуін қамтамасыз ететін барлық бөліктері арнайы құралдардың көмегімен ғана алынатындай болуы тиіс.

Токқа жалғау

! Қауіпсіздік себептеріне сәйкес және пешті алу оңай болуы үшін плитаны және кез келген ендірілген пешті токқа жалғау бөлеу жасалуы керек.

Контактілер тақтасы

Құрылғының астыңғы жағында әртүрлі ток желілеріне арналған жалғау қорабы бар (сурет тек нұсқау ретінде берілген және сатып алынған үлгінің дәл суреті емес).

UNDERSIDE OF HOB

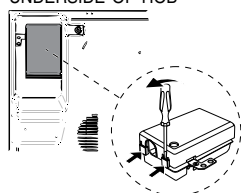

Бір фазалық қосылым

Плитада алдын ала жалғанған ток кабелі бар, ол бір фазалық қосылымға арналған. Сымдарды төмендегі кесте мен сызбаларда берілген нұсқауларға сәйкес жалғаңыз:

Кернеу мен электр желісінің жиілігі	Электр кабелі	Сымдарды жалғау
230-240 В 1+N ~ 220-240 В 1+N ~ 50/60 Гц		⏏ : сары/жасыл N: екі көк сым бірге L: қоңыр мен қара бірге

Қосылымдардың басқа түрлері

Ток желісі төмендегілердің біріне сәйкес келсе:

Кернеу мен электр желісінің жиілігі

- 400 В - 2+N ~ 50/60 Гц
- 220-240 В 3 ~ 50/60 Гц
- 230-240 В 3 ~ 50/60 Гц
- 400 В - 2+2N ~ 50/60 Гц

Сымдарды бөліп, оларды төмендегі кесте мен сызбаларда берілген нұсқауларға сәйкес жалғаңыз:

Кернеу мен электр желісінің жиілігі	Электр кабелі	Сымдарды жалғау
400 В - 2+N ~ 50/60 Гц		⏏ : сары/жасыл; N: екі көк сым бірге L1: қара L2: қоңыр
400 В - 2+2N ~ 50/60 Гц		⏏ : сары/жасыл; N1: көк N2: көк L1: қара L2: қоңыр

Ток желісі төмендегілердің біріне сәйкес келсе:

Кернеу мен электр желісінің жиілігі

- 400 В 3 - N ~ 50/60 Гц

былай істеңіз:

! Бірге берілетін кабель орнатудың мына түрлеріне жарамайды.

1. Тиісті ток кабелін қолданыңыз, H05RR-F немесе одан жоғары, өлшемдері дұрыс (кабельдің көлденең қимасы: 25 мм).
2. Контактілер тақтасын ашу үшін қақпақтың шеткі ілмектеріне бұрағыш салып көтеріңіз (*Контактілер тақтасының суретін қараңыз*).
3. Қажетті қосылым түріне сәйкес кабельдің қыспа бұрандасы мен контактілер тақтасының бұрандаларын босатып, жалғау тіректерін төмендегі кесте мен сызбаларда көрсетілгендей орналастырыңыз.
4. Төмендегі кесте мен сызбаларда берілген мәліметке сәйкес сымдарды орналастырып, серіппелердің барлық бұрандаларын мүмкін болғанша мықтап қатайту арқылы құрылғыны қосыңыз.

Кернеу мен электр желісінің жиілігі	Электр қосылымдары	Контактілер тақтасы
400 В 3-N ~ 50/60 Гц	1 2 3 4 5 L1 L2 L3 N	Үш фазалық 400

5. Кабельдің қыспа бұрандасын қатайту арқылы ток кабелін бекітіңіз де, одан кейін қақпақты орнына салыңыз.

Үш фазалық 400

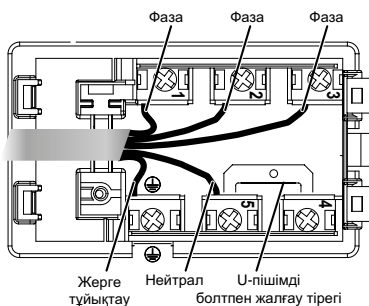

Электр кабелін желіге қосу

Құрылғы электр желіге тікелей қосылатын болса, контакттерінің арасында кем дегенде 3 мм аралығы бар жан-жақты айырып-қосқышты орнату қажет.

! Орнатушы дұрыс ток байланысын жасағанына және оның қауіпсіздік шараларына сәйкес екендігіне сенімді болуы қажет.

Құрылғыны токқа қоспастан бұрын төмендегілерді тексеріңіз:

- Құрылғы жерге қосылған және штепсельдік ұш заңға сәйкес болып табылады.
- Розетка құрылғыда орналасқан негізгі деректер кестесінде көрсетілген құрылғының ең жоғарғы күшіне төзімді.
- Кернеу негізгі деректер кестесінде көрсетілген мәндер ауқымында.
- Розетка құрылғының штепсельдік ұшына сәйкес келеді. Розетка штепсельдік ұшқа сәйкес болмаса, өкілетті маманнан оны ауыстырып беруді өтініңіз. Бірнеше розеткалар мен ұзартқыш сымдарын пайдаланбаңыз.

! Құрылғы орнатылғаннан кейін электр кабелі мен розетка жақын жерде болуы қажет.

! Кабель иілмеуі немесе қысылмауы қажет.

! Кабель жиі тексеріліп, тек өкілетті маманның көмегімен ғана алмастырылуы тиіс.

! Қауіпсіздік шаралары сақталмаған жағдайда өндіруші жауапкершілікті өз мойнына алудан бас тартады.

! Ток кабелін ешбір себепке байланысты ажыратпаңыз не ауыстырмаңыз. Оны ажырату немесе ауыстыру кепілдіктің және CE белгісінің күшін жояды. INDESIT компаниясы бастапқы ток кабелін ауыстырудан/ажыратудан туындаған жазатайым оқиғаларға немесе зақымдарға жауапты болмайды. Ауыстыруды тек INDESIT компаниясының өкілетті маманы жасаса және түпнұсқалық бөлшекті қолданса ғана жасауға болады.

Кеңейтілетін пісіру аймақтары

Кейбір үлгілер кеңейтілетін пісіру аймақтарымен жабдықталған. Олар дөңгелек немесе сопақ және әртүрлі кеңейтілуі мүмкін (олар екі немесе үш конфорка болуы мүмкін). Басқару элементтерінің тізімі төменде берілген (бұл басқару элементтері тек кеңейтілетін пісіру аймақтары опциясы бар үлгілерде болады).

Дөңгелек кеңейтілетін конфорка

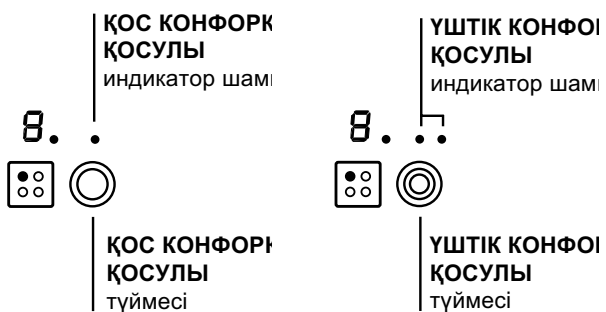

- **ҚОС КОНФОРКА ҚОСУЛЫ** түймесі қос конфорканы қосады («Қосу және пайдалану» бөлімін қараңыз).
- **ҚОС КОНФОРКА ҚОСУЛЫ** индикатор шамы қос конфорка қосылғанын көрсетеді.
- **ҮШТІК КОНФОРКА ҚОСУЛЫ** түймесі үштік конфорканы қосады («Қосу және пайдалану» бөлімін қараңыз).
- **ҮШТІК КОНФОРКА ҚОСУЛЫ** индикатор шамы үштік конфорка қосылғанын көрсетеді.

Сопақ кеңейтілетін конфорка

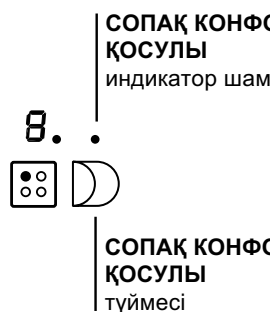

- **СОПАҚ КОНФОРКА ҚОСУЛЫ** түймесі сопақ конфорканы қосады («Қосу және пайдалану» бөлімін қараңыз).
- **СОПАҚ КОНФОРКА ҚОСУЛЫ** индикатор шамы сопақ конфорка қосылғанын көрсетеді.

Қосу және пайдалану

! Аралық қабаттағы желім шыныда май іздерін қалдырады. Құрылғыны пайдаланбас бұрын оны қырмайтын тазалағыш затпен алып тастауға кеңес береміз. Пайдаланудың алғашқы сағаттарында тез кетіп қалатын резеңкенің иісі шығады.

! Ток желісіне қосылғаннан бірнеше секундтан кейін сигнал беріледі. Енді плитаны қосуға болады.

! Егер **-** немесе **+** түймесі ұзақ басылса, дисплейде қуат деңгейлері және таймер минуттары тез өзгереді.

Плитаны қосу

Плитаны қосу үшін  түймесін шамамен бір секунд басып тұрыңыз.

Пісіру аймақтарын қосу

Әрбір пісіру аймағы таңдау түймесімен 



басқарылады және қуатты реттеу құралы қос **-** пен **+** түймесінен тұрады.

- Пісіру аймағын қолдануды бастау үшін тиісті

басқару түймесін басып, **-** пен **+** түймелерінің көмегімен қажетті қуат деңгейін (0 мен 9 арасында) орнатыңыз.

Қуат функциясы

Пісіру аймақтарының қуат функциясын қызу уақыттарын қысқарту үшін қолдануға болады. Алдыңғы параграфта айтылғандай қажетті

пісіру аймағын  қосып, ол үшін қуат деңгейін орнатыңыз. Қажетті пісіру аймағына  тиісті таңдау түймесін басып, кем дегенде 2 секунд ұстап тұрыңыз. Қажетті қуат деңгейіне жеткенше қуат деңгейінің индикаторында «Р» әрпі мен бұған дейін орнатылған қуат деңгейі ауысып көрсетіледі. Бұл деңгейге жеткеннен кейін дисплей орнатылған қуат деңгейін көрсетіп тұрады. Бұл функцияны өшіру үшін  функциясы қосылған пісіру аймағына сәйкес келетін таңдау түймесін кем дегенде 2 секунд басып,

ұстап тұрыңыз; немесе, **-** пен **+** түймелерінің көмегімен басқа қуат деңгейін таңдаңыз.

Пісіру аймақтарын өшіру

Пісіру аймағын өшіру үшін оны тиісті таңдау түймесімен  таңдаңыз да:

- **-** түймесін басыңыз: пісіру аймағының қуаты өшкенше біртіндеп азаяды.

Қыздыру элементтері

Құрылғы үлгісіне байланысты екі түрлі қыздыру элементі орнатылуы мүмкін: галогендік және жылу жашқыш элементтер.



Галогендік элементтер ішіндегі галогендік шамдардан қызуды сәулелендіру арқылы шығарады.

Олар газ жаққыштарға ұқсас сипаттарға ие: оларды басқару оңай және орнатылған температураларға жылдам жетеді, солайша қуат деңгейін дереу көруге мүмкіндік береді.

Жылу жашқыш элементтер тағам пісірілетін ыдыстың түбінде қызудың бірқалыпты таралуын қамтамасыз ететін бірнеше шарғыдан тұрады, солайша баяу жалынмен пісіруді сәтті атқаруға болады, мысалы бұқтырылған тағамдар, соустар немесе қайта қыздырылатын тағамдар үшін.

Пісіру ұзақтығын бағдарламалау

! Барлық пісіру аймақтарын 1 мен 99 минут аралығындағы мерзімге бір уақытта бағдарламалауға болады.

1. Тиісті таңдау түймесінің көмегімен пісіру аймағын таңдаңыз.
2. Пісіру аймағының қуат деңгейін реттеңіз.
3.  бағдарламалау түймесін басыңыз. Таңдалған аймаққа сәйкес келетін индикатор шамы жыпылықтай бастайды.
4. **-** пен **+** түймелерінің көмегімен пісіру ұзақтығын орнатыңыз.
5.  түймесін басу арқылы растаңыз немесе 10 секундтан кейін автоматты түрде таңдау жасалады. Таймер дереу кері санай бастайды. Шамамен 1 минут сигнал беріліп тұрады да, орнатылған бағдарлама аяқталған кезде пісіру аймағы өшеді. Бағдарламалағыңыз келетін әрбір конфорка үшін жоғарыдағы процедураны қайталаңыз.

Бірнеше бағдарламаны пайдалану және дисплей



Егер бір немесе бірнеше конфорка бағдарламаланса, дисплейде ең аз уақыты қалған конфоркаға қатысты деректер көрсетіледі және конфорканың орнына сәйкес келетін шам жыпылықтайды. Бағдарламаланған басқа конфоркаларға сәйкес келетін шамдар жанып тұрады.

Бағдарламаланған басқа конфоркалардың қалған

уақытын көрсету үшін  түймесін қайта-қайта басыңыз: конфоркалардың қалған уақыты алдыңғы сол жақ конфоркадан басталып, сағат тілі бағытымен бірінен кейін бірі көрсетіледі.

Бағдарламаны өзгерту







1. Өзгерткіңіз келетін ұзақтық көрсетілгенше  түймесін қайта-қайта басыңыз.
2. Жаңа ұзақтықты орнату үшін  түймелерін пайдаланыңыз.
3.  түймесін басу арқылы растаңыз.

Бағдарламадан бас тарту үшін жоғарыдағы нұсқауларды орындаңыз.

2-қадамда,  түймесін басыңыз: ұзақтық біртіндеп азайып, 0-ге жетеді де, өшеді. Бағдарлама бастапқы қалпына келеді де, дисплей бағдарламалау режимінен шығады.



Таймер

Плита қосылған болуы тиіс. Таймерді 99 минутқа дейінгі ұзақтықты орнату үшін қолдануға болады.

1.  бағдарламалау түймесін таймердің индикатор шамы жанғанша  басып тұрыңыз.
2. Қажетті ұзақтықты  пен  түймелерінің көмегімен орнатыңыз.
3.  түймесін басу арқылы растаңыз. Таймер дереу кері санай бастайды. Уақыт біткенде дыбыс сигналы беріледі (бір минут).

Басқару тақтасының құлпы

Плита қосулы кезде, параметрлерге байқаусыз өзгеріс енгізуге (балалар енгізбеуі үшін, тазалау кезінде енгізбеуі үшін және т.б.) жол бермеу үшін пештің басқару элементтерін құлыптауға болады.





Басқару тақтасын құлыптау үшін  түймесін басыңыз: түйменің үстіндегі индикатор шамы жанады. Басқару элементтерінің кез келгенін қолдану үшін (мысалы пісіруді тоқтату үшін) бұл функция өшіру қажет.  түймесін біраз басып тұрыңыз, сонда индикатор шамы өшеді де, құлып функциясы алынады.

Плитаны өшіру

Құрылғыны өшіру үшін  түймесін басыңыз. Егер басқару тақтасының құлпы қосылған болса, плита қайта қосылған кезде де, басқару элементтері елі құлыпталып тұрады. Плитаны қайтадан қосу үшін алдымен құлып функциясын өшіру керек.

«Демо» режимі

Плитаны демонстрация режиміне орнатуға болады, бұл кезде барлық басқару элементтері әдеттегідей жұмыс істейді, бірақ қыздыру элементтері қосылмайды. «Демо» режимді қосу үшін плитаны конфоркалардың барлығын өшіріп қосу керек.

-  пен  түймелерін бір уақытта 6 секунд басып, ұстап тұрыңыз. 6 секунд өткеннен кейін ҚОСУ/ӨШІРУ және БАСҚАРУ ЭЛЕМЕНТТЕРІ ҚҰЛЫПТАУЛЫ индикатор шамдары бір секунд жыпылықтайды.  пен  түймелерін жіберіп,  түймесін басыңыз;
- Дисплейде «DE» және «MO» мәтіні көрсетіледі де, плита өшеді.
- Плита қайтадан қосылғанда, ол «демо» режиміне орнатылады.

Бұл режимнен шығу үшін жоғарыдағы процедураны орындаңыз. Дисплейде «DE» және «OF» мәтіні көрсетіледі де, плита өшеді. Ол келесі рет қосылған кезде, плита әдеттегідей жұмыс істейді.

Құрылғыны пайдалану бойынша кеңестер

Плита көмегімен жақсы нәтиже алу үшін:

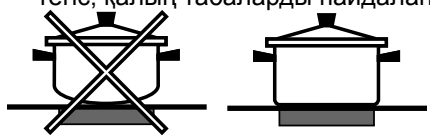
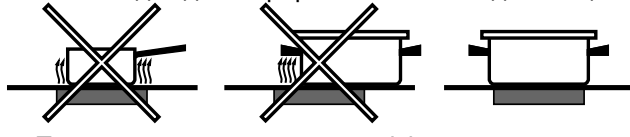
- Пісіру аймағын толығымен қолдану үшін асты тегіс, қалың табаларды пайдаланыңыз.
 
- Қызуды толық пайдалану үшін конфорканы толық жабатындай диаметрі үлкен табаны пайдаланыңыз.
 
- Толығымен пайдалану және пісіру аймақтары мен тағам пісіретін ыдыстың қызмет ету мерзімін ұзарту үшін тағам пісіретін ыдыстың асты таза әрі құрғақ болуын әрдайым қамтамасыз етіңіз.
- Газ оттығында пайдаланылған ыдысты пайдаланбаңыз: газ оттығындағы қызу табаның қалпын бұзып, оның толық тимеуіне себеп болады.

Қауіпсіздік құрылғылары

Қалдық қызу индикаторлары

Әрбір пісіру аймағы қалдық қызу индикаторымен жабдықталған. Бұл индикатор қай пісіру аймақтарының температурасы әлі жоғары екенін

білдіреді. Қуат дисплейінде **H** көрсетілсе, демек пісіру аймағы әлі ыстық. Мысалы, тағамды жылы ұстауға немесе май не шоколад ерітуге болады.

Пісіру аймағы суығанда қуат дисплейінде **h** көрсетіледі. Пісіру аймағы жеткілікті суығанда дисплей сөнеді.

Қызып кетуден қорғау

Егер электрондық элементтер қызып кетсе, плита автоматты түрде өшеді және дисплейде алдымен **F** әрпі, одан кейін жыпылықтаған сан көрсетіледі. Температура қолайлы деңгейге жеткенде бұл хабарлама өшеді де, плитаны қайта пайдалану мүмкін болады.

Қауіпсіздік айырып-қосқышы

Құрылғыда белгілі бір қуат деңгейінде, белгілі бір уақыт бойы жұмыс істеп тұрған пісіру аймақтарын автоматты түрде өшіретін қауіпсіздік айырып-қосқышы бар. Қауіпсіздік айырып-қосқышы қосылған кезде, дисплейде «0» көрсетіледі.

Мысалы: артқы оң жақ конфорка 5-ке орнатылды және 5 сағат үзіліссіз жұмыс істегеннен кейін өшеді, ал алдыңғы сол жақ конфорка 2-ге орнатылды және 8 сағаттан кейін өшеді.









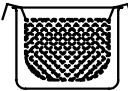

Қуат деңгейі	Ең көп жұмыс істеу уақыты, сағат
1	9
2	8
3	7
4	6
5	5
6	4
7	3
8	2
9	1

Сигнал

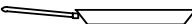
Бұл да бірнеше әдеттен тыс жағдайды білдіруі мүмкін:

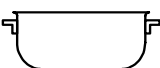
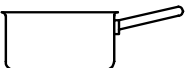
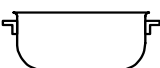
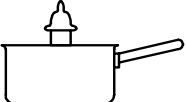
- Бір зат (таба, ыдыс-аяқ, т.б.) басқару тақтасына 10 секундтан көп уақытқа қойылды.
- Басқару тақтасына бірдеңе төгілді.
- Бір түйме тым ұзақ басылып тұрды. Жоғарыдағы жағдайлардың барлығы сигналдың берілуіне себеп болуы мүмкін. Сигналды өшіру үшін ақаулықтың себебін жойыңыз. Ақаулықтың себебі жойылмаса, сигнал беріліп тұра береді де, плита өшеді.

Тағам дайындау бойынша кеңес

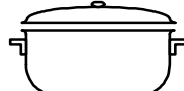
Өте қатты жалынмен пісіру	9	 Қысыммен пісіру Қысыммен пісіру ыдысы	 Қуыру
	8	 Грильдеу	 Қайнату
Қатты жалынмен пісіру	7	 Қатты жалынмен пісіру және қызарту (қуырылған ет, стейктер, эскалоптар, балық белдемелері, қуырылған жұмыртқалар)	
Орташа жалынмен пісіру	6	 Тез қоюланатын (сұйық шырындар) Қайнап жатқан су (паста, күріш, көкөністер) Сүт	
	5	 Баяу қоюланатын (қою шырындар)	
	4	 Буға пісіру	 Ысқырықтан кейін қысыммен пісіру
Аз жалынмен пісіру	3	 Аз жалынмен пісіру (бұқтырылған тағамдар)	 Тағамдарды қайта қыздыру
Өте аз жалынмен пісіру	2	 Шоколад соусы	 Тамақты ыстық күйде ұстау

Сақтандырулар мен кеңестер

KZ

! Бұл құрылғы халықаралық қауіпсіздік стандарттарына сай жасақталып, дайындалған. Төмендегі ескертулер қауіпсіздік ережелерін ескерту мақсатында берілген және оны мұқият оқып шығу қажет.

CE Бұл құрылғы Еуропа экономикалық қауымдастығының келесі нұсқауларына сай келеді:

- 2006 жылғы 12-сәуірдегі 73/95/ЕЕС (төмен кернеу туралы) директивасы және одан кейінгі түзетулер;
- 2004 жылғы 15-желтоқсандағы 2004/108/ЕЕС (электромагниттік үйлесімділік туралы) директивасы және одан кейінгі түзетулер;
- 1993 жылғы 22-шілдедегі 93/68/ЕЕС директивасы және одан кейінгі түзетулер;
- 1275/2008 күту/өшірулі режимге байланысты директива.

Жалпы қауіпсіздік

! Желдеткіш торының артындағы ауа кіретін жер ешқашан жабылмауын қамтамасыз етіңіз. Шынында, ендірілген платаға, құрылғыда қолданылатын электрондық құрамдас бөліктерді суыту үшін қолайлы желдету берілуі тиіс.

- Құрылғы үйде қолдануға арналған, оны коммерциялық немесе өндірістік тұрғыда қолдануға болмайды.
- Жабық жер болса да, құрылғыны сыртта қолданбау қажет. Құрылғыны қорғаусыз жаңбыр мен боранда қалдыру аса қауіпті.
- Құрылғыны жалаң аяқ немесе қол-аяғыңыз ылғал болғанда ұстамаңыз.
- Құрылғыны кітапшада берілген нұсқауларға сай, тек ересек адамдар ғана тағам дайындау мақсатында пайдалануы тиіс. Плитаны үстелдің үстіңгі тақтайы немесе азық-түлік бөлетін тақтай ретінде пайдаланбаңыз.
- Шыны керамикалық плита соққыларға шыдамды, бірақ ол қатты істік затпен ұрғанда жарылып (тіпті сынып) кетуі мүмкін. Егер мұндай жағдай болса, құрылғыны дереу электр тоғынан суырып қызмет көрсету орталығына хабарласыңыз.
- Басқа электр құрылғыларының электр кабельдері плитаның ыстық бөліктеріне жақындамайтынына көз жеткізіңіз.
- Пісіру аймақтары сөндірілгеннен кейін кемінде отыз минут салыстырмалы түрде ыстық болатынын есте сақтаңыз. Қалдық қызу бар болған кезде индикатор шамы ескерту береді («Қосу және пайдалану» бөлімін қараңыз).
- Еритін заттарды плитадан алыс ұстаңыз, мысалы пластмасса, алюминий немесе құрамында көп қанты бар өнімдер. Пластикалық үлдірді, алюминий фольгасын немесе қаптамаларды

қолданғанда аса мұқият болыңыз: егер оларды әлі ыстық беттерге қойсаңыз, олар плитаны қатты зақымдауы мүмкін.

- Байқаусыздықтан күйіп қалмау үшін табалардың тұтқаларын әрдайым плитаның ортасына қарай бұрып қойыңыз.
- Құрылғыны өшіргенде розеткадан әрдайым айырғышты ұстап тартыңыз, кабельден тартып суырмаңыз.
- Құрылғыны электр желісінен ажыратпай ешқашан тазалау немесе күтім көрсету жұмыстарын жасамаңыз.
- Құрылғыны физикалық, сезімталдық және психикалық қабілеттері төмен адамдар (балалар да кіреді), тәжірибесіз немесе өнімнен хабары жоқ кез келген адамның қолданбауы тиіс. Мұндай адамдарға, кем дегенде, қауіпсіздіктерін қамтамасыз ететін біреулер жетекші болуы керек немесе құрылғының жұмысына қатысты кіріспе нұсқаулары берілуі тиіс.
- Бар болса, пісіру аймақтарында галоген шамдарына ұзақ қарамаңыз.
- Балаларға құрылғымен ойнауға рұқсат етпеңіз.
- Плитаға металдан жасалған заттарды (пышақтар, қасықтар, таба қақпақтары, т.б.) қоймаңыз, себебі олар қызып кетуі мүмкін.
- **Құрылғы сыртқы таймермен немесе бөлек қашықтан басқару жүйесімен пайдаланылуға арналмаған.**



Қоқысқа тастау

- Орау материалдарын тастаған кезде: ораманың қайта пайдаланылуы мүмкін болатындай жергілікті заңды қадағалаңыз.
- Электр және электроникалық құралдардың қалдықтарына (WEEE) қатысты 2002/96/ЕС Еуропа заңнамасына сәйкес үй құрылғылары қалыпты қатты қалалық қалдық айналымын пайдаланып жойылмауы тиіс. Қоршаған орта мен халық денсаулығына тиетін зиянның алдын ала отырып, жарамсыз құрылғылар қайта пайдалану мен машина ішіндегі материалдарды өңдеу құнын оңтайландыру мақсатында бөлек жиналуы керек. Барлық өнімдердегі сызылған қоқыс жәшігі өнім иесінің бөлектелген қоқыс жинауға қатысты міндетін еске салады. Жарамсыз үй құрылғыларын дұрыс жоюға қатысты қосымша ақпарат алу үшін өнім иелері халыққа қызмет көрсету орталығына немесе олардың жергілікті өкілдеріне хабарласа алады.

Күтім және техникалық қызмет көрсету

KZ

Құрылғыны өшіру

Кез келген бір жұмысты бастамастан бұрын құрылғыны тоқтан ажыратыңыз.

Құрылғыны тазалау

! Қырғыш немесе таттандыратын тазартқыш заттарды (мысалы, барбекю жасайтын құралдар мен пештерді тазалауға арналған спрейлер), дақ кетіргіштерді, тат кетіргіштерді, ұнтақ тазартқыш заттарды немесе қырғыш беттері бар губкаларды пайдаланбаңыз: олар құрылғы беттерін біржола сызып тастауы мүмкін.

! Құрылғыны ешқашан бу тазартқышымен немесе шаңсорғышпен тазаламаңыз.

- Әдетте, плитаны дымқыл губкамен жуып, сорғыш ас үй сүлгісімен құрғату жеткілікті.
- Плита өте кір болса, оны арнайы шыны керамиканы тазалау затымен ысқылап, одан кейін жақсылап шайыңыз да, кептіріңіз.
- Сонда да кетпей қойған кірден тазалау үшін қолайлы қырғышты пайдаланыңыз. Төгілген тамақ қатып қалмауы үшін, құрылғының суғанын күтпей-ақ, оны дереу сүртіп алыңыз. Шыны керамикалық беттерге арналған, тот баспайтын болат сымдарынан жасалған губканы сабын суға малып жуу арқылы жақсы нәтижеге қол жеткізе аласыз.
- Егер плита үстінде пластикалық немесе құрамында қант бар заттар байқаусыз ерітілсе, плита беті әлі ыстық кезде оларды қырғышпен дереу алып тастаңыз.
- Тазалағаннан кейін, плитаны арнайы қорғағыш күтім өнімімен өңдеуге болады: бұл өнім қалдыратын көзге көрінбейтін үлдір плитаның бетін пісіру кезінде таматын тамшылардан қорғайды. Бұл күтім процедурасын құрылғы жылы (ыстық емес) немесе суық кезде орындау керек.
- Құрылғыны таза сумен шайып, жақсылап кептіруді ұмытпаңыз: қалдықтар кейін пісірген кезде жабысып, қатып қалуы мүмкін.

Тот баспайтын жақтау (тек сыртқы жақтауы бар үлгілерде)

Тот баспайтын болатқа оның бетінде ұзақ уақыт тұрған қаттылығы жоғары су немесе құрамында фосфор бар тазалағыш заттар дақ түсіруі мүмкін. Тазалағаннан кейін, бетті жақсылап шайып, кептірген жөн. Бетке су төгілсе, оны тез әрі жақсылап кептіріңіз.

! Кейбір плиталарда тот баспайтын болатқа ұқсас алюминийден жасалған жақтау болады. Алюминийге қолдануға келмейтін ешбір тазалағыш немесе май жоятын өнімдерді пайдаланбаңыз.

Плитаны бөлшектеу

Плитаны бөлшектеу қажет болса:

1. Әр жағында туралау серіппелерін ұстап тұрған бұрандаларды босатыңыз.
2. Әр бұрышында бекіту ілмектерін ұстап тұрған бұрандаларды босатыңыз.
3. Плитаны орнату қуысынан шығарып алыңыз.

! Құрылғыны өз басыңызбен жөндеуге тырыспаңыз. Құрылғы бұзылса, қызмет көрсету орталығына хабарласыңыз.

Үлгілердің техникалық сипаттамасы

01/2013 - 195101089.01
XEROX FABRIANO

Бұл кестеде барлық үлгілер үшін қуат сору мәндері, қыздыру элементтерінің түрі және әрбір пісіру аумақтарының диаметрі берілген.

KZ

Плиталар	KRO 642 D X KRO 642 D Z KRO 642 D C S		KRO 642 TO B KRO 642 TO X KRO 642 TO Z KRO 642 TO B (PL) S	
Пісіру аймағы	Қуат (Вт)	Диаметр (мм)	Қуат (Вт)	Диаметр (мм)
Артқы сол жақ	HD 2200/1000	210/140	HT 2300/1600/800	230/180/120
Артқы оң жақ	H 1400	160	H 1200	145
Алдыңғы сол жақ	H 1200	145	H 1200	145
Алдыңғы оң жақ	HD 1700/700	180/120	HO 2400/1500	170x260
Толық қуат	6500		7100	

Плиталар	KRO 632 TD Z	
Пісіру аймағы	Қуат (Вт)	Диаметр (мм)
Артқы оң жақ	H 1400	160
Ортаңғы сол жақ	HT 2700/1950/1050	270/210/145
Алдыңғы оң жақ	HD 1700/700	180/120
Толық қуат	5900	

Шартты белгілер:

H = бір конфорка
HO = сопақ конфорка
HD = қос конфорка
HT = үштік конфорка