

PC 604 /HA
PC 604 X/HA

FR

Français

Mode d'emploi

TABLE DE CUISSON

Sommaire

Mode d'emploi,1
Avertissements,4
Assistance,8
Description de l'appareil,10
Installation,19
Mise en marche et utilisation,20
Précautions et conseils,21
Nettoyage et entretien,21

IT

Italiano

Istruzioni per l'uso

PIANO

Sommario

Istruzioni per l'uso,1
Avvertenze,3
Assistenza,8
Descrizione dell'apparecchio,10
Installazione,12
Avvio e utilizzo,14
Precauzioni e consigli,14
Manutenzione e cura,15

ES

Español

Manual de instrucciones

ENCIMERA

Sumario

Manual de instrucciones,1
Advertencias,4
Asistencia,8
Descripción del aparato,10
Instalación,22
Puesta en funcionamiento y uso,23
Precauciones y consejos,24
Mantenimiento y cuidados,24

GB

English

Operating Instructions

HOB

Contents

Operating Instructions,1
Warnings,3
Assistance,8
Description of the appliance,10
Installation,16
Start-up and use,17
Precautions and tips,18
Maintenance and care,18

PT

Portugues

Instruções para a utilização

PLANO

Índice

Instruções para a utilização,1
Advertências,5
Assistência,9
Descrição do aparelho,11
Instalação,25
Início e utilização,26
Precauções e conselhos,27
Manutenção e cuidados,27

DE

Deutsch

Bedienungsanleitung

KOCHMULDE

Inhaltsverzeichnis

Bedienungsanleitung,2
Hinweise,5
Kundendienst,9
Beschreibung Ihres Gerätes,11
Installation,28
Inbetriebsetzung und Gebrauch,29
Vorsichtsmaßnahmen und Hinweise,30
Reinigung und Pflege,31

NL

Nederlands

Gebbruiksaanwijzing

KOOKPLAAT

Inhoud

Gebbruiksaanwijzing,2
Belangrijk,6
Service,9
Beschrijving van het apparaat,11
Het installeren,32
Starten en gebruik,34
Voorzorgsmaatregelen en advies,34
Onderhoud en verzorging,35

RS

Русский

Руководство по эксплуатации

ВАРОЧНАЯ ПАНЕЛЬ

Содержание

Руководство по эксплуатации,2
Предупреждения,6
Сервисное обслуживание,9
Описание изделия,11
Установка,36
Включение и эксплуатация,38
Предосторожности и рекомендации,38
Техническое обслуживание и уход,39

IT

Avvertenze

ATTENZIONE: Questo apparecchio e le sue parti accessibili diventano molto caldi durante l'uso. Bisogna fare attenzione ed evitare di toccare gli elementi riscaldanti. Tenere lontani i bambini inferiori agli 8 anni se non continuamente sorvegliati. Il presente apparecchio può essere utilizzato dai bambini a partire dagli 8 anni e da persone con ridotte capacità fisiche, sensoriali o mentali oppure con mancanza di esperienza e di conoscenza se si trovano sotto adeguata sorveglianza oppure se sono stati istruiti circa l'uso dell'apparecchio in modo sicuro e se si rendono conto dei pericoli correlati. I bambini non devono giocare con l'apparecchio. Le operazioni di pulizia e di manutenzione non devono essere effettuate dai bambini senza sorveglianza.

ATTENZIONE: Lasciare un fornello incustodito con grassi e olii può essere pericoloso e può provocare un incendio. Non bisogna MAI tentare di spegnere una fiamma/incendio con acqua, bensì bisogna spegnere l'apparecchio e coprire la fiamma per esempio con un coperchio o con una coperta ignifuga.

ATTENZIONE: Rischio di incendio: non lasciare oggetti sulle superfici di cottura.

Non utilizzare mai pulitori a vapore o ad alta pressione per la pulizia dell'apparecchio.

L'apparecchio non è destinato a essere messo in funzione per mezzo di un

temporizzatore esterno oppure di un sistema di comando a distanza separato.

GB

Warnings

WARNING: The appliance and its accessible parts become hot during use. Care should be taken to avoid touching heating elements. Children less than 8 years of age shall be kept away unless continuously supervised. This appliance can be used by children aged from 8 years and above and persons with reduced physical, sensory or mental capabilities or lack of experience and knowledge if they have been given supervision or instruction concerning use of the appliance in a safe way and understand the hazards involved. Children shall not play with the appliance. Cleaning and user maintenance shall not be made by children without supervision.

WARNING: Unattended cooking on a hob with fat or oil can be dangerous and may result in fire. NEVER try to extinguish a fire with water, but switch off the appliance and then cover flame e.g. with a lid or a fire blanket.

WARNING: Danger of fire: do not store items on the cooking surfaces.

Never use steam cleaners or pressure cleaners on the appliance.

The appliance is not intended to be operated by means of an external timer or separate remote control system.

FR

Avertissements

ATTENTION : Cet appareil ainsi que ses parties accessibles deviennent très chauds pendant leur fonctionnement. Il faut faire attention à ne pas toucher les éléments chauffants. Ne pas faire approcher les enfants de moins de 8 ans à moins qu'ils ne soient sous surveillance constante. Le présent appareil peut être utilisé par des enfants de plus de 8 ans et par des personnes présentant des capacités physiques, sensorielles ou mentales réduites ou n'ayant pas l'expérience ou les connaissances indispensables, à condition qu'ils soient sous bonne surveillance ou qu'ils aient reçu les instructions nécessaires pour une utilisation de l'appareil en toute sécurité et à condition qu'ils se rendent compte des dangers encourus. Les enfants ne doivent pas jouer avec l'appareil. Les opérations de nettoyage et d'entretien ne doivent pas être effectuées par des enfants non surveillés.

ATTENTION : Laisser un récipient de cuisson avec de l'huile ou de la graisse sur un foyer est dangereux et risque d'entraîner un incendie. Il ne faut **JAMAIS** essayer d'éteindre une flamme ou un incendie avec de l'eau ! Il faut éteindre l'appareil et couvrir la flamme avec un couvercle, par exemple, ou avec une couverture anti-feu.

ATTENTION : Risque d'incendie : ne pas laisser d'objets sur les surfaces de cuisson.

Ne jamais nettoyer l'appareil avec des nettoyeurs vapeur ou haute pression.

Cet appareil ne peut pas être allumé au moyen d'un temporisateur extérieur ou d'un système de commande à distance séparé.

ES

Advertencias

ATENCIÓN: Este aparato y sus partes accesibles se vuelven muy calientes durante el uso. Por lo tanto, es importante evitar tocar los elementos calentadores. Mantenga alejados a los niños menores de 8 años si no son continuamente vigilados. El presente aparato puede ser utilizado por niños mayores de 8 años y por personas con capacidades físicas, sensoriales o mentales disminuidas o sin experiencia ni conocimientos, si se encuentran bajo una adecuada vigilancia o si han sido instruidos sobre el uso del aparato de modo seguro y comprenden los peligros relacionados con el mismo. Los niños no deben jugar con el aparato. Las operaciones de limpieza y de mantenimiento no deben ser realizadas por niños sin vigilancia.

ATENCIÓN: Dejar un quemador con grasas o aceites sin vigilancia puede ser peligroso y provocar un incendio. **NUNCA** intente apagar una llama/incendio con agua, se debe apagar el aparato y cubrir la llama, por ejemplo, con una tapa o con una manta ignífuga.

ATENCIÓN: Riesgo de incendio: no deje objetos sobre las superficies de cocción.

No utilice nunca limpiadores a vapor o de alta presión para la limpieza del aparato.

El aparato no se debe poner en funcionamiento a través de un temporizador externo o de un sistema de mando a distancia.

PT

Advertências

ATENÇÃO: Este aparelho e as suas partes acessíveis aquecem muito durante a utilização. É preciso ter atenção e evitar tocar os elementos que aquecem. Manter afastadas as crianças com menos de 8 anos, caso não estejam a ser vigiadas. O presente aparelho pode ser utilizado por crianças com mais de 8 anos e por pessoas com capacidades físicas, sensoriais ou mentais reduzidas ou com pouca experiência e conhecimentos, caso sejam adequadamente vigiadas ou caso tenham recebido instruções em relação ao uso do aparelho de forma segura e tenham conhecimento dos perigos associados. As crianças não devem brincar com o aparelho. As operações de limpeza e manutenção não devem ser efectuadas por crianças sem vigilância.

ATENÇÃO: Deixar um fogão com gordura e óleo sem vigilância pode ser perigoso e provocar um incêndio. **NUNCA** tente apagar as chamas com água. É necessário desligar o aparelho e cobrir as chamas com uma tampa ou com uma manta ignífuga.

ATENÇÃO: Risco de incêndio: não deixe objectos sobre as superfícies de cozedura.

Nunca utilize equipamento de limpeza a vapor ou de alta pressão para limpar o aparelho.

O aparelho não é destinado a ser colocado em funcionamento por meio de um temporizador externo ou por um sistema de comando à distância separado.

DE

Hinweise

ZUR BEACHTUNG: Bei Gebrauch wird dieses Gerät und alle zugänglichen Teile sehr heiß. Es ist darauf zu achten, dass die Heizelemente nicht berührt werden. Kinder unter 8 Jahren, die nicht ständig beaufsichtigt sind, von dem Gerät fernhalten. Das Gerät darf von Kindern ab 8 Jahren und Personen mit eingeschränkten körperlichen, geistigen oder Wahrnehmungsfähigkeiten oder aber ohne ausreichende Erfahrung und Kenntnis verwendet werden, vorausgesetzt sie werden ausreichend überwacht oder sie wurden in den sicheren Gebrauch des Geräts eingewiesen und haben eine ausreichende Wahrnehmung der mit dem Gebrauch des Geräts verbundenen Gefahren. Erlauben Sie Kindern nicht, mit dem Gerät zu spielen. Reinigungs- und Wartungsarbeiten dürfen nicht von unbewachten Kindern ausgeführt werden.

ZUR BEACHTUNG: Lassen Sie keine Fette oder Öle unbewacht auf dem Herd stehen. Das ist gefährlich und kann

einen Brand verursachen. NIEMALS eine Flamme/Brandherd mit Wasser löschen. Schalten Sie das Gerät aus und ersticken Sie die Flamme mit einem Deckel oder einer feuerfesten Decke.

ZUR BEACHTUNG: Brandgefahr: Keine Gegenstände auf den Kochstellen liegen lassen.

Verwenden Sie zur Reinigung des Kochfeldes keine Dampf- oder Hochdruckreinigungsgeräte.

Dieses Gerät kann nicht mit einem externen Timer oder einem getrennten Fernsteuerungssystem betrieben werden.

NL

Belangrijk

PAS OP: Dit apparaat en zijn bereikbare onderdelen worden tijdens gebruik zeer heet. Zorg ervoor de verwarmende elementen niet aan te raken. Zorg ervoor dat kinderen die kleiner dan 8 jaar oud zijn niet dichtbij het apparaat kunnen komen, tenzij onder constant toezicht. Het huidige apparaat mag alleen door kinderen van 8 jaar en ouder en door personen met een beperkt lichamelijk, sensorieel of geestelijk vermogen, of zonder ervaring en kennis worden gebruikt, mits ze onder adequaat toezicht zijn, of mits ze zijn onderricht m.b.t. het veilige gebruik van het apparaat en zich bewust zijn van de betreffende gevaren. Voorkom dat kinderen met het apparaat spelen. De reinigings- en onderhoudshandelingen mogen niet

door kinderen worden uitgevoerd, tenzij onder toezicht.

PAS OP: Het kan gevaarlijk zijn een fornuis met vet of olie onbewaakt te laten. Er kan brand ontstaan. U moet **NOOIT** proberen een vlam/brand te blussen met water. U dient daarentegen het apparaat uit te schakelen en de vlam te bedekken met bijvoorbeeld een (blus) deken.

PAS OP: Brandgevaar: laat nooit voorwerpen op het kookoppervlak liggen.

Gebruik nooit huishoudapparaten met stoom of hoge druk voor het reinigen van de kookplaat.

Het apparaat is niet geschikt om te worden ingeschakeld m.b.v. een externe timer of door een gescheiden afstandsbedieningssysteem.

RS

Предупреждения

ВНИМАНИЕ: Данное изделие и его доступные комплектующие сильно нагреваются в процессе эксплуатации. Будьте осторожны и не касайтесь нагревательных элементов.

Не разрешайте детям младше 8 лет приближаться к изделию без контроля. Данное изделие может быть использовано детьми старше 8 лет и лицами с ограниченными физическими, сенсорными или умственными способностями или без опыта и знания о правилах

использования изделия при условии надлежащего контроля или обучения безопасному использованию изделия с учетом соответствующих рисков. Не разрешайте детям играть с изделием. Не разрешайте детям осуществлять чистку и уход за изделием без контроля взрослых.

ВНИМАНИЕ: Опасно оставлять включенную конфорка с маслом или жиром без присмотра, так как это может привести к пожару. НИКОГДА не пытайтесь погасить пламя/пожар водой. Прежде всего выключите изделие и накройте пламя крышкой или огнеупорной тканью

ВНИМАНИЕ: Опасность пожара: не оставляйте предметов на варочных поверхностях.

Никогда не используйте паровые чистящие агрегаты или агрегаты под высоким давлением для чистки изделия.

Изделие не рассчитано на включение посредством внешнего синхронизатора или отдельной системы дистанционного управления.

IT

Assistenza

Comunicare:

- il tipo di anomalia
- il modello della macchina (Mod.)
- il numero di serie (S/N)

Queste ultime informazioni si trovano sulla targhetta caratteristiche posta sull'apparecchio.

Non ricorrete mai a tecnici non autorizzati e rifiutate sempre l'installazione di pezzi di ricambio non originali.

Assistenza Attiva 7 giorni su 7



Se nasce il bisogno di assistenza o manutenzione basta chiamare il Numero Unico Nazionale 199.199.199* per essere messi subito in contatto con il Centro Assistenza Tecnica più vicino al luogo da cui si chiama.

È attivo 7 giorni su 7, sabato e domenica compresi, e non lascia mai inascoltata una richiesta.



Estensione di garanzia Airbag

Airbag è il servizio esclusivo creato da Ariston che integra e prolunga nel tempo i contenuti della garanzia standard: con una modica cifra protegge il cliente da ogni imprevisto riguardante l'assistenza e la manutenzione dell'elettrodomestico. Per i 5 anni successivi alla data di acquisto il cliente che aderisce al programma Airbag avrà diritto gratuitamente a:

- l'intervento entro 48 ore dalla chiamata;
 - il contributo per spese di trasferta del Tecnico (diritto di chiamata);
 - la manodopera;
 - le parti di ricambio originali;
 - il trasporto dell'elettrodomestico non riparabile in loco.
- Inoltre, qualora l'elettrodomestico non sia riparabile la garanzia prevede la sostituzione a prezzo agevolato in funzione dell'anzianità del prodotto.

* Al costo di 14,25 centesimi di Euro al minuto (iva inclusa) dal Lun. al Ven. dalle 08:00 alle 18:30, il Sab. dalle 08:00 alle 13:00 e di 5,58 centesimi di Euro al minuto (iva inclusa) dal Lun. al Ven. dalle 18:30 alle 08:00, il Sab. dalle 13:00 alle 08:00 e i giorni festivi, per chi chiama dal telefono fisso. Per chi chiama da radiomobile le tariffe sono legate al piano tariffario dell'operatore telefonico utilizzato.

Le suddette tariffe potrebbero essere soggette a variazione da parte dell'operatore telefonico; per maggiori informazioni consultare il sito www.indesit.com.

GB

Assistance

Communicating:

- appliance model (Mod.)
- serial number (S/N)

This information is found on the data plate located on the appliance and/or on the packaging.

FR

Assistance

Indiquez-lui :

- le modèle de votre appareil (Mod.)
- son numéro de série (S/N)

Ces informations figurent sur la plaquette signalétique apposée sur votre appareil et/ou sur son emballage.

ES

Asistencia

Comunique:

- el modelo de la máquina (Mod.)
- el número de serie (S/N)

Esta información se encuentra en la placa de características ubicada en el aparato y/o en el embalaje.

La siguiente información es válida solo para España. Para otros países de habla hispana consulte a su vendedor.

Ampliación de garantía

Llame al 902.363.539 y le informaremos sobre el fantástico plan de ampliación de garantía hasta 5 años.

Consiga una cobertura total adicional de

- Piezas y componentes
- Mano de obra de los técnicos
- Desplazamiento a su domicilio de los técnicos

Y NO PAGUE AVERIAS NUNCA MAS

Servicio de asistencia técnica (SAT)

Llame al **902.133.133** y nuestros técnicos intervendrán con rapidez y eficacia, devolviendo el electrodoméstico a sus condiciones óptimas de funcionamiento.

En el SAT encontrará recambios, accesorios y productos específicos para la limpieza y mantenimiento de su electrodoméstico a precios competitivos.

ESTAMOS A SU SERVICIO

PT

Assistência

Comunique:

- o modelo da máquina (Mod.)
- o número de série (S/N)

Estas últimas informações encontram-se na placa de identificação situada no aparelho e/ou na embalagem.

DE

Kundendienst

Geben Sie bitte Folgendes an:

- das Gerätemodell (Mod.)
- die Modellnummer (S/N).

Letztere Informationen finden Sie auf dem Typenschild, das sich auf dem Gerät und/oder der Verpackung befindet.

NL

Service

U moet doorgeven:

- het type string
- het model apparaat (Mod.)
- het serienummer (S/N)

Deze informatie bevindt zich op het typeplaatje links onderin het koelgedeelte.

RS

Сервисное обслуживание

Перед тем как обратиться в Центр Технического Обслуживания:

- Модель изделия (Мод.)
- Номер тех. паспорта (сериинный №)

Эти данные вы найдете на паспортной табличке, расположенной на изделии.

IT

Descrizione dell'apparecchio

Vista d'insieme

- 1 **PIASTRA ELETTRICA**
- 2 Spia **FUNZIONAMENTO PIASTRA ELETTRICA**
- 3 Manopole di comando delle **PIASTRE ELETTRICHE**

- **PIASTRE ELETTRICHE** possono essere di vari diametri e potenze diverse: "normali" o "rapide", quest' ultime si riconoscono dalle altre per la presenza di un bollo rosso al centro.
- Spia **FUNZIONAMENTO PIASTRA ELETTRICA** si accende per qualsiasi posizione della manopola diversa da quella di spento
- Manopole di comando delle **PIASTRA ELETTRICHE** per la regolazione della fiamma o della potenza.

GB

Description of the appliance

Overall view

- 1 **ELECTRIC HOTPLATE**
- 2 Electric **HOTPLATE INDICATOR LIGHT**
- 3 Control Knobs for **ELECTRIC HOTPLATES**

- **ELECTRIC HOTPLATES** may have different diameters and operate at different power levels. These power levels may be "normal" or "rapid" (the latter may be distinguished from the others by a red spot in the middle of the hotplate).
- The **ELECTRIC HOTPLATE INDICATOR LIGHT** switches on whenever the selector knob is moved from the 'off' position.
- Control Knobs for **ELECTRIC PLATES**

FR

Description de l'appareil

Vue d'ensemble

- 1 **PLAQUE ÉLECTRIQUE**
- 2 Voyant **FONCTIONNEMENT PLAQUE ÉLECTRIQUE**
- 3 Manettes de commande de la **PLAQUE ÉLECTRIQUE**

- **PLAQUES ÉLECTRIQUES** disponibles dans plusieurs diamètres et puissances: elles peuvent être "normales" ou "rapides", ces dernières sont repérables à leur point rouge.
- Voyant de **FONCTIONNEMENT PLAQUE ÉLECTRIQUE** il s'allume dès que la manette n'est plus sur la position éteint.
- Manettes de commande de la **PLAQUE ÉLECTRIQUE** pour le réglage de la flamme ou de la puissance.

ES

Descripción del aparato

Vista en conjunto

- 1 **PLACA ELÉCTRICA***
- 2 Piloto de **FUNCIONAMIENTO DE LAS PLACAS ELÉCTRICAS**
- 3 Mandos de la **PLACA ELÉCTRICA**

- **PLACAS ELÉCTRICAS:** pueden ser de distintos diámetros y de distintas potencias como por ejemplo: "normales" o "rápidas", éstas últimas se distinguen de las otras por la presencia de un sello rojo en el centro.
- Piloto de **FUNCIONAMIENTO DE LA PLACA ELÉCTRICA:** se enciende cuando el mando está en cualquier otra posición que no sea la de apagado.
- Mandos **PLACA ELÉCTRICA** para la regulación de la llama o de la potencia.

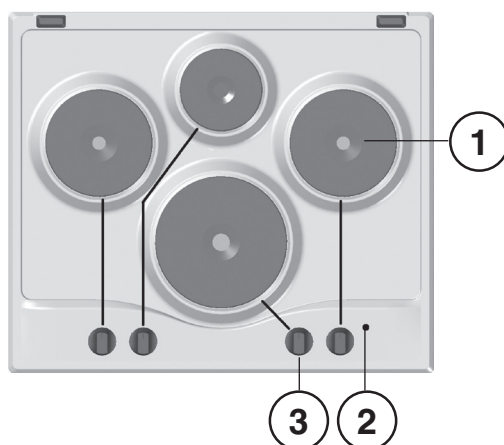

PT

Descrição do aparelho

Vista de conjunto

- 1 CHAPA ELÉCTRICA
- 2 Indicador luminoso DAS CHAPAS ELÉCTRICAS
- 3 Selectores de comando da CHAPA ELÉCTRICA

- As **CHAPAS ELÉCTRICAS** podem ser de vários diâmetros e potências diferentes: “normais” ou “rápidas”, estas últimas distinguem-se das demais pela marca vermelha no centro.
- Indicador luminoso **FUNCIONAMENTO CHAPA ELÉCTRICA** acende-se se o selector estiver em qualquer posição diferente daquela de desligado.
- Selectores de comando da **CHAPA ELÉCTRICA** para a regulação da chama ou da potência.

DE

Beschreibung Ihres Gerätes

Geräteansicht

- 1 ELEKTROPLATTE
- 2 Kontrollleuchte ELEKTROPLATTE
- 3 Reglerknöpfe für ELEKTROPLATTE

- **ELEKTROPLATTEN:** Diese können von unterschiedlichem Durchmesser und verschiedener Leistungen sein: Normal- oder Schnellaufheiz-Elektroplatten. Die Schnellaufheizplatten sind durch einen roten Punkt in Plattenmitte gekennzeichnet.
- Kontrollleuchte **ELEKTROPLATTE:** Diese leuchtet, sobald der Reglerknopf in eine von der Position AUS abweichende Stellung gebracht wird.
- Reglerknöpfe für **ELEKTROPLATTE:** zur Regulierung der Flamme bzw. der Leistung.

NL

Beschrijving van het apparaat

Algemeen aanzicht

- 1 ELEKTRISCHE KOOKPLAAT
- 2 Controlelampje WERKING ELEKTRISCHE KOOKPLAAT
- 3 Knoppen voor het regelen van de ELEKTRISCHE KOOKPLAAT

- **ELEKTRISCHE PLATEN** kunnen verschillende diameters en vermogen hebben: “normaal” of “snel”, dit laatste type platen herkent u door de aanwezigheid van een rode stip in het midden.
- Controlelampje **WERKING ELEKTRISCHE PLAAT:** gaat aan als de knop niet op de stand ‘uit’ staat.
- Knoppen van de **ELEKTRISCHE KOOKPLAAT** voor het regelen van de vlam of van het vermogen.

RS

Описание изделия

Общий вид

- 1 ЭЛЕКТРИЧЕСКОЙ КОНФОРКИ
- 2 Лампочка функционирования ЭЛЕКТРИЧЕСКОЙ КОНФОРКИ
- 3 Регуляторы ЭЛЕКТРИЧЕСКОЙ КОНФОРКИ

- **ЭЛЕКТРИЧЕСКИЕ КОНФОРКИ** могут быть разного диаметра и мощности: “обычные” или “быстрые”, последние отличаются наличием красного кружка в центре.
- Индикатор работы **ЭЛЕКТРИЧЕСКОЙ КОНФОРКИ** загорается, когда регулятор повернут в любое положение, отличное от выключенного.
- Регуляторы **ЭЛЕКТРИЧЕСКОЙ КОНФОРКИ** служат для регуляции мощности.

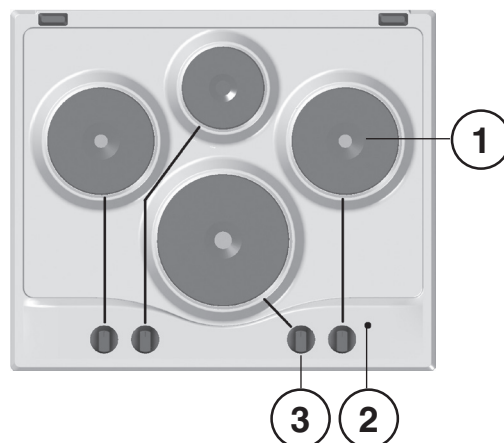

Installazione

! È importante conservare questo libretto per poterlo consultare in ogni momento. In caso di vendita, di cessione o di trasloco, assicurarsi che resti insieme all'apparecchio per informare il nuovo proprietario sul funzionamento e sui relativi avvertimenti.

! Leggere attentamente le istruzioni: ci sono importanti informazioni sull'installazione, sull'uso e sulla sicurezza.

Posizionamento

! Gli imballaggi non sono giocattoli per bambini e vanno eliminati secondo le norme per la raccolta differenziata (vedi Precauzioni e consigli).

! L'installazione va effettuata secondo queste istruzioni e da personale professionalmente qualificato. Una errata installazione può causare danni a persone, animali o cose.

Incasso

Per una corretta installazione del piano di cottura vanno osservate le seguenti precauzioni:

- I mobili situati a fianco, la cui altezza superi quella del piano di lavoro, debbono essere situati ad almeno 600 mm dal bordo del piano stesso.
- Le cappe debbono essere installate secondo i requisiti richiesti nei libretti istruzioni delle cappe stesse, comunque ad una distanza minima di 650 mm (vedi figura).
- Posizionare i pensili adiacenti alla cappa ad un'altezza minima dal top di 420 mm (vedi figura).

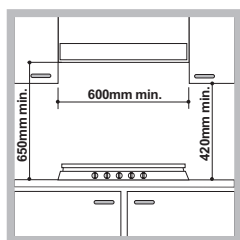

Allorchè il piano di cottura venga installato sotto un pensile, quest'ultimo dovrà mantenere una distanza minima dal top pari a 700 mm.

- Il vano del mobile dovrà avere le dimensioni indicate nella figura. Sono previsti dei ganci di fissaggio che consentono di fissare il piano su top da 20 a 40 mm di spessore. Per un buon fissaggio del piano è consigliabile usare tutti i ganci a disposizione.

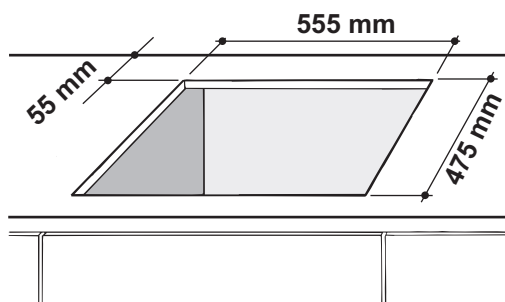

Schema di fissaggio dei ganci

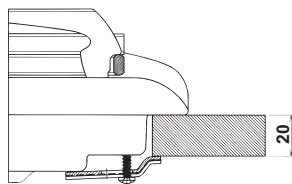

Posizione gancio per top H=20mm

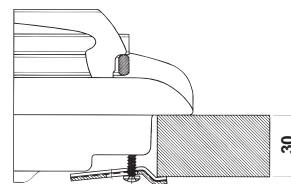

Posizione gancio per top H=30mm

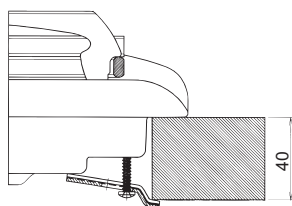

Posizione gancio per top H=40mm

Avanti

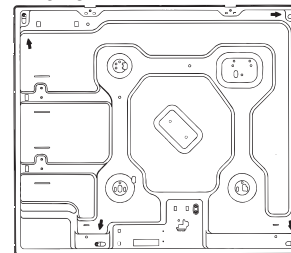

Dietro

! Usare i ganci contenuti nella "confezione accessori"

- Nel caso in cui il piano non sia installato su di un forno incasso, è necessario inserire un pannello di legno come isolamento. Esso dovrà essere posizionato ad una distanza minima di 20 mm, dalla parte inferiore del piano stesso.

Aerazione

Per garantire una buona aerazione è necessario eliminare la parete posteriore del vano. È preferibile installare il forno in modo che appoggi su due listelli in legno oppure su un piano continuo che abbia un'apertura di almeno 45 x 560 mm (vedi figure).

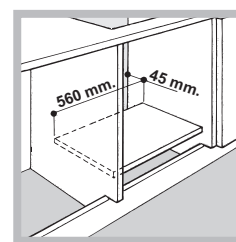
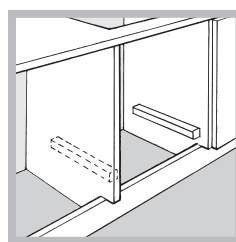

Nel caso di installazione sopra un forno da incasso senza ventilazione forzata di raffreddamento, per consentire un'adeguata areazione all'interno del mobile vanno garantite delle prese d'aria di ingresso e di uscita (vedi figure).

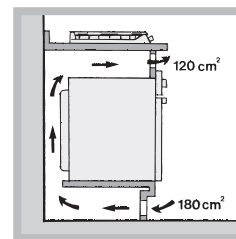
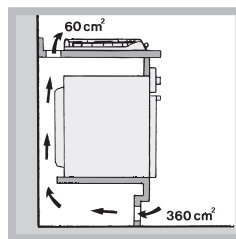

Collegamento elettrico

I piani elettrici non sono dotati di cavo di alimentazione in quanto il cavo va dimensionato in base al tipo di collegamento elettrico utilizzato (vedi schema di connessione seguente). Per allacciare il cavo procedere come segue:

- Aprire la scatola morsettiera svitando la vite "V" ed aprire il coperchio (vedi figura).
- Allacciare i fili in accordo con il diagramma riportato in figura.
- Fissare il cavo nel fissacavo "F", richiudere e fissare il coperchio con la vite "V" (vedi figura).

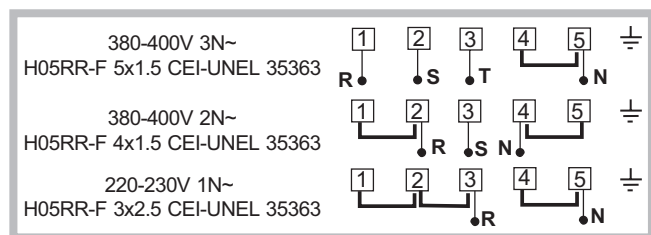
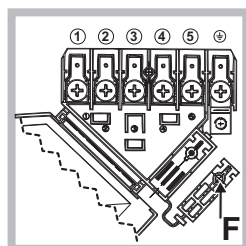
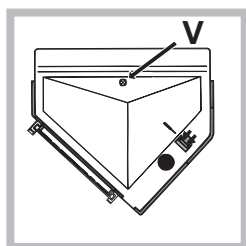

Allacciamento del cavo di alimentazione alla rete

Montare sul cavo una spina normalizzata per il carico indicato nella targhetta caratteristiche.

In caso di collegamento diretto alla rete è necessario interporre tra l'apparecchio e la rete un interruttore onnipolare con apertura minima fra i contatti di 3 mm dimensionato al carico e rispondente alle norme in vigore (il filo di terra non deve essere interrotto dall'interruttore). Il cavo di alimentazione deve essere posizionato in modo tale che in nessun punto superi di 50°C la temperatura ambiente.

! L'installatore è responsabile del corretto collegamento elettrico e dell'osservanza delle norme di sicurezza.

Prima di effettuare l'allacciamento accertarsi che:

- la presa abbia la messa a terra e sia a norma di legge;
- la presa sia in grado di sopportare il carico massimo di potenza della macchina, indicato nella targhetta caratteristiche;
- la tensione di alimentazione sia compresa nei valori nella targhetta caratteristiche;
- la presa sia compatibile con la spina dell'apparecchio. In caso contrario sostituire la presa o la spina; non usare prolunghe e multiple.

! Ad apparecchio installato, il cavo elettrico e la presa della corrente devono essere facilmente raggiungibili.

! Il cavo non deve subire piegature o compressioni.

! Il cavo deve essere controllato periodicamente e sostituito solo da tecnici autorizzati (vedi Assistenza).

! L'azienda declina ogni responsabilità qualora queste norme non vengano rispettate.

! Nel caso di installazione sopra un forno da incasso l'allaccio elettrico del piano e quello del forno deve essere realizzato separatamente, sia per ragioni di sicurezza elettrica che per facilitare l'eventuale estraibilità del forno.

TARGHETTA CARATTERISTICHE

Collegamenti elettrici	Tensione a 220-230V/380-400V 3N ~ 50/60 Hz Potenza massima assorbita 5600 W
	Questa apparecchiatura è conforme alle seguenti Direttive Comunitarie: - 2006/95/CEE del 12/12/06 (Bassa Tensione) e successive modificazioni - 2004/108/CEE del 15/12/04 (Compatibilità Elettromagnetica) e successive modificazioni - 93/68/CEE del 22/07/93 e successive modificazioni. - 2012/19/CE e successive modificazioni.

Avvio e utilizzo

! Su ciascuna manopola è indicata la posizione della piastra elettrica corrispondente.

Piastre elettriche

La regolazione può essere effettuata ruotando la manopola corrispondente in senso orario o anti-orario su 6 posizioni diverse:

Pos.	Piastra normale o rapida
0	Spento
1	Potenza minima
2 - 5	Potenze intermedie
6	Potenza massima

! Nel paragrafo “Consigli pratici per l’uso” sono riportate le corrispondenze fra le posizioni e l’uso per il quale le piastre sono consigliate.

Consigli pratici per l’uso delle piastre elettriche

Per evitare dispersioni di calore e danni alla piastra è bene usare recipienti con fondo piano e di diametro non inferiore a quello della piastra.

Pos.	Piastra normale o rapida
0	Spento.
1	Cottura di verdure, pesci.
2	Cottura di patate (a vapore) minestre, ceci, fagioli.
3	Proseguimento di cottura di grandi quantità di cibi, minestrone.
4	Arrostire (medio).
5	Arrostire (forte).
6	Rosolare o raggiungere bollitura in poco tempo.

! Prima di utilizzarle per la prima volta, è necessario riscaldare le piastre di cottura alla massima temperatura per circa 4 minuti, senza pentola. Durante questa fase iniziale, il rivestimento protettivo si indurisce e raggiunge la massima resistenza.

Precauzioni e consigli

! L’apparecchio è stato progettato e costruito in conformità alle norme internazionali di sicurezza.

Queste avvertenze sono fornite per ragioni di sicurezza e devono essere lette attentamente.

Sicurezza generale

- Questo apparecchio riguarda un apparecchio da incasso di classe 3.
- Le istruzioni sono valide solo per i paesi di destinazione i cui simboli figurano sul libretto e sulla targa matricola.

- L’apparecchio è stato concepito per un uso di tipo non professionale all’interno dell’abitazione.
- L’apparecchio non va installato all’aperto, nemmeno se lo spazio è riparato, perché è molto pericoloso lasciarlo esposto a pioggia e temporali.
- Non toccare la macchina a piedi nudi o con le mani o i piedi bagnati o umidi.
- **L’apparecchio deve essere usato per cuocere alimenti, solo da persone adulte e secondo le istruzioni riportate in questo libretto. Ogni altro uso (ad esempio: riscaldamento di ambienti) è da considerarsi improprio e quindi pericoloso. Il costruttore non può essere considerato responsabile per eventuali danni derivanti da usi impropri, erronei ed irragionevoli.**
- Evitare che il cavo di alimentazione di altri elettrodomestici entri in contatto con parti calde del forno.
- Non ostruire le aperture di ventilazione e di smaltimento di calore.
- Assicurarsi sempre che le manopole siano nella posizione “●”/“○” quando l’apparecchio non è utilizzato.
- Non staccare la spina dalla presa della corrente tirando il cavo, bensì afferrando la spina.
- Non fare pulizia o manutenzione senza aver prima staccato la spina dalla rete elettrica.
- In caso di guasto, in nessun caso accedere ai meccanismi interni per tentare una riparazione. Contattare l’Assistenza (vedi Assistenza).
- Assicurarsi che i manici delle pentole siano sempre rivolti verso l’interno del piano cottura per evitare che vengano urtati accidentalmente.
- Non lasciare accesa la piastra elettrica senza pentole.
- Non utilizzare pentole instabili o deformate.
- Non è previsto che l’apparecchio venga utilizzato da persone (bambini compresi) con ridotte capacità fisiche, sensoriali o mentali, da persone inesperte o che non abbiano familiarità con il prodotto, a meno che non vengano sorvegliate da una persona responsabile della loro sicurezza o non abbiano ricevuto istruzioni preliminari sull’uso dell’apparecchio.
- Evitare che i bambini giochino con l’apparecchio.
- **L’apparecchio non è destinato a essere messo in funzione per mezzo di un temporizzatore esterno oppure di un sistema di comando a distanza separato.**

Smaltimento

- Smaltimento del materiale di imballaggio: attenersi alle norme locali, così gli imballaggi potranno essere riutilizzati.
- La direttiva Europea 2012/19/CE sui rifiuti di apparecchiature elettriche ed elettroniche (RAEE), prevede che gli elettrodomestici non debbano essere smaltiti nel normale flusso dei rifiuti solidi urbani. Gli apparecchi dismessi devono essere raccolti separatamente per ottimizzare il tasso di recupero e riciclaggio dei materiali che li compongono ed impedire potenziali danni per la salute e l’ambiente. Il simbolo del cestino barrato è riportato su tutti i prodotti per ricordare gli obblighi di raccolta separata. Per ulteriori informazioni, sulla corretta dismissione degli elettrodomestici, i detentori potranno rivolgersi al servizio pubblico preposto o ai rivenditori.

Manutenzione e cura

Escludere la corrente elettrica

Prima di ogni operazione isolare l'apparecchio dalla rete di alimentazione elettrica.

Pulire l'apparecchio

! Evitare l'uso di detergenti abrasivi o corrosivi, quali gli smacchiatori e prodotti antiruggine, i detersivi in polvere e le spugne con superficie abrasiva: possono graffiare irrimediabilmente la superficie.

! Non utilizzare mai pulitori a vapore o ad alta pressione per la pulizia dell'apparecchio.

- Per una manutenzione ordinaria, è sufficiente lavare il piano con una spugna umida, asciugando quindi con una carta assorbente per cucina.
- Le piastre elettriche si puliscono con uno strofinaccio umido e si ungono con un pò d'olio quando sono ancora tiepide.
- L'acciaio inox può rimanere macchiato se a contatto per lungo tempo con acqua fortemente calcarea o con detergenti aggressivi (contenenti fosforo). Si consiglia di sciacquare abbondantemente ed asciugare dopo la pulizia. E' inoltre opportuno asciugare eventuali trabocchi d'acqua.

Installation

! Before operating your new appliance please read this instruction booklet carefully. It contains important information for safe use, installation and care of the appliance.
! Please keep these operating instructions for future reference. Pass them on to possible new owners of the appliance.

Positioning

! Keep packaging material out of the reach of children. It can become a choking or suffocation hazard (see Precautions and tips).
! The appliance must be installed by a qualified professional according to the instructions provided. Incorrect installation may cause harm to people and animals or may damage property.

Fitting the appliance

The following precautions must be taken when installing the hob:

- Kitchen cabinets adjacent to the appliance and taller than the top of the hob must be at least 600 mm from the edge of the hob.
- Hoods must be installed according to their relative installation instruction manuals and at a minimum distance of 650 mm from the hob (see figure).
- Place the wall cabinets adjacent to the hood at a minimum height of 420 mm from the hob (see figure).

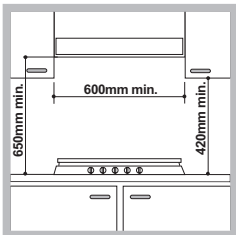

If the hob is installed beneath a wall cabinet, the latter must be situated at a minimum of 700 mm above the hob (see figure).

- The installation cavity should have the dimensions indicated in the figure. Fastening hooks are provided, allowing you to fasten the hob to tops that are between 20 and 40 mm thick. To ensure the hob is securely fastened to the top, we recommend you use all the hooks provided.

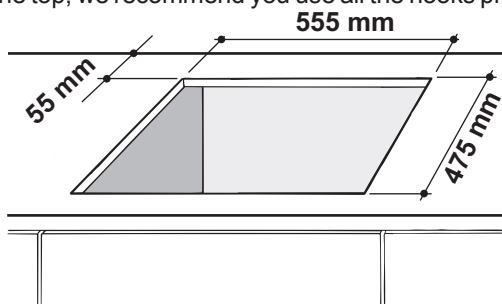

Hook fastening diagram

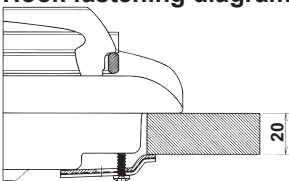

Hooking position for top **H=20mm**

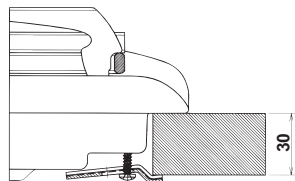

Hooking position for top **H=30mm**

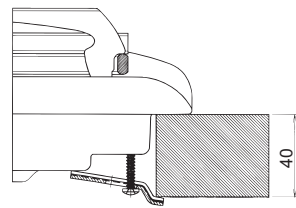

Hooking position for top **H=40mm**

Front

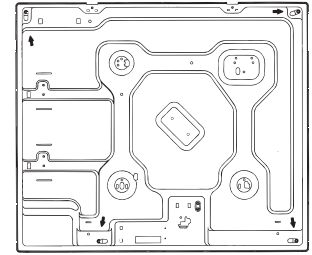

Back

! Use the hooks contained in the “accessory pack”.

- Where the hob is not installed over a built-in oven, a wooden panel must be installed as insulation. This must be placed at a minimum distance of 20 mm from the lower part of the hob.

Ventilation

To ensure adequate ventilation, the back panel of the cabinet must be removed. It is advisable to install the oven so that it rests on two strips of wood, or on a completely flat surface with an opening of at least 45 x 560 mm (see diagrams).

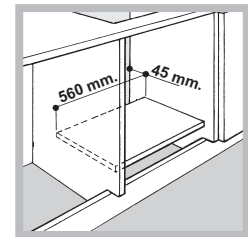
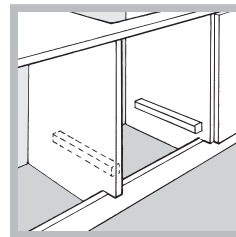

Where a hob is installed above an oven without a forced ventilation cooling system, adequate ventilation must be provided inside the cabinet by means of air holes through which air can pass (see figure).

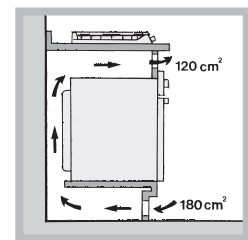
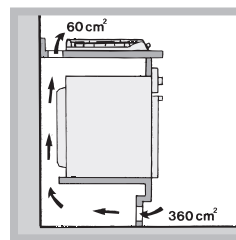

Electrical connection

The electric hobs are supplied without power supply cable since the cable must be sized according to the type of electrical connection used (see attached connection diagram). Follow these steps to connect the cable:

- Open the terminal box by removing the screws “**V**” and opening the cover (see figure).
- Connect the wires as shown in the diagram.
- Fix the cable using the cable clamp “**F**”, replace the cover and fasten it using the screws “**V**” (see figure).

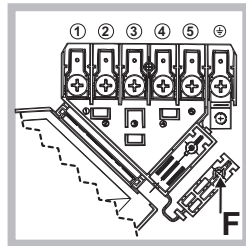
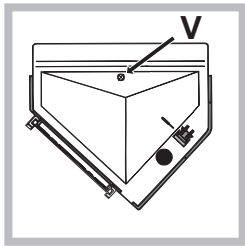

380-400V 3N~ H05RR-F 5x1.5 CEI-UNEL 35363	1 2 3 4 5	R S T N	⊥
380-400V 2N~ H05RR-F 4x1.5 CEI-UNEL 35363	1 2 3 4 5	R S N	⊥
220-230V 1N~ H05RR-F 3x2.5 CEI-UNEL 35363	1 2 3 4 5	R N	⊥

Connecting the supply cable to the mains

Install a standardised plug corresponding to the load indicated on the data plate.

The appliance must be directly connected to the mains using an omnipolar circuit-breaker with a minimum contact opening of 3 mm installed between the appliance and the mains. The circuit-breaker must be suitable for the charge indicated and must comply with current electrical regulations (the earthing wire must not be interrupted by the circuit-breaker). The supply cable must not come into contact with surfaces with temperatures higher than 50°C.

! The installer must ensure that the correct electrical connection has been made and that it is compliant with safety regulations.

Before connecting to the power supply, make sure that:

- The appliance is earthed and the plug is compliant with the law.
- The socket can withstand the maximum power of the appliance, which is indicated on the data plate.
- The voltage is in the range between the values indicated on the data plate.
- The socket is compatible with the plug of the appliance. If the socket is incompatible with the plug, ask an authorised technician to replace it. Do not use extension cords or multiple sockets.

! Once the appliance has been installed, the power supply cable and the electrical socket must be easily accessible.

! The cable must not be bent or compressed.

! The cable must be checked regularly and replaced by authorised technicians only (see Assistance).

! The manufacturer declines any liability should these safety measures not be observed.

! If the appliance is to be installed above a built-in electric oven, the electrical connection of the hob and the oven must be carried out separately, both for electrical safety purposes and to make extracting the oven easier.

DATA PLATE

Electrical connections Voltage 220-230V/380-400V 3N ~ 50/60 Hz
Max power 5600 W



This appliance conforms to the following European Economic Community directives:
- 2006/95/EEC dated 12/12/06 (Low Voltage) and subsequent amendments
- 2004/108/EEC dated 15/12/04 (Electromagnetic Compatibility) and subsequent amendments
- 93/68/EEC dated 22/07/93 and subsequent amendments.
- 2012/19/EC and subsequent amendments.

Start-up and use

! The position of the corresponding electric hotplate is shown on every knob.

Electric hotplates

The corresponding knob may be turned clockwise or anti-clockwise and set to six different positions:

Setting	Normal o Fast Plate
0	Off
1	Low
2-5	Medium
6	High

! Please refer to the “Practical advice on using the appliance” section for a list of the relative positions and their recommended uses.

Practical advice on using the electric hotplates

To avoid heat loss and damage to the hotplates, use pans with a flat base, whose diameter is no less than that of the hotplate itself.

Setting	Setting
0	Off
1	Cooking vegetables, fish
2	Cooking potatoes (using steam) soups, chickpeas, beans.
3	Continuing the cooking of large quantities of food, minestrone.
4	For roasting (average)
5	For roasting (above average)
6	For browning and reaching a boil in a short time

! Before using the hotplates for the first time, you should heat them at maximum temperature for approximately 4 minutes, without placing any pans on them. During this initial stage, their protective coating hardens and reaches its maximum resistance.

Precautions and tips

! This appliance has been designed and manufactured in compliance with international safety standards. The following warnings are provided for safety reasons and must be read carefully.

General safety

- **This is a class 3 built-in appliance.**
- **These instructions are only valid for the countries whose symbols appear in the manual and on the serial number plate.**
- The appliance was designed for domestic use inside the home and is not intended for commercial or industrial use.
- The appliance must not be installed outdoors, even in covered areas. It is extremely dangerous to leave the appliance exposed to rain and storms.
- Do not touch the appliance with bare feet or with wet or damp hands and feet.
- **The appliance must be used by adults only for the preparation of food, in accordance with the instructions outlined in this booklet. Any other use of the appliance (e.g. for heating the room) constitutes improper use and is dangerous. The manufacturer may not be held liable for any damage resulting from improper, incorrect and unreasonable use of the appliance.**
- Ensure that the power supply cables of other electrical appliances do not come into contact with the hot parts of the oven.
- The openings used for ventilation and dispersion of heat must never be covered.
- Always make sure the knobs are in the “●”/“○” position when the appliance is not in use.
- When unplugging the appliance always pull the plug from the mains socket, do not pull on the cable.
- Never carry out any cleaning or maintenance work without having detached the plug from the mains.
- In case of malfunction, under no circumstances should you attempt to repair the appliance yourself. Repairs carried out by inexperienced persons may cause injury or further malfunctioning of the appliance. Contact a Service Centre (see Assistance).
- Always make sure that pan handles are turned towards the centre of the hob in order to avoid accidental burns.
- Do not leave the electric hotplate switched on without a pan placed on it.
- Do not use unstable or deformed pans.
- The appliance should not be operated by people (including children) with reduced physical, sensory or mental capacities, by inexperienced individuals or by anyone who is not familiar with the product. These individuals should, at the very least, be supervised by someone who assumes responsibility for their safety or receive preliminary instructions relating to the operation of the appliance.

- Do not let children play with the appliance.
- **The appliance is not intended to be operated by means of an external timer or separate remote-control system.**

Disposal

- When disposing of packaging material: observe local legislation so that the packaging may be reused.
- The European Directive 2012/19/EC on Waste Electrical and Electronic Equipment (WEEE), requires that old household electrical appliances must not be disposed of in the normal unsorted municipal waste stream. Old appliances must be collected separately in order to optimise the recovery and recycling of the materials they contain and reduce the impact on human health and the environment. The crossed out “wheeled bin” symbol on the product reminds you of your obligation, that when you dispose of the appliance it must be separately collected. Consumers should contact their local authority or retailer for information concerning the correct disposal of their old appliance.

Maintenance and care

Switching the appliance off

Disconnect your appliance from the electricity supply before carrying out any work on it.

Cleaning the appliance

! Do not use abrasive or corrosive detergents such as stain removers, anti-rust products, powder detergents or sponges with abrasive surfaces: these may scratch the surface beyond repair.

! Never use steam cleaners or pressure cleaners on the appliance.

- It is usually enough to wash the hob with a damp sponge and dry it with absorbent kitchen roll.
- The electric hotplates should be cleaned with a damp cloth and lubricated with a little oil while still warm.
- Stainless steel can be marked by hard water that has been left on the surface for a long time, or by aggressive detergents containing phosphorus. After cleaning, rinse and dry any remaining drops of water.

Installation

! Conservez ce mode d'emploi pour pouvoir le consulter à tout moment. En cas de vente, de cession ou de déménagement, veillez à ce qu'il suive l'appareil pour informer le nouveau propriétaire sur son fonctionnement et lui fournir les conseils correspondants.

! Lisez attentivement les instructions : elles contiennent des conseils importants sur l'installation, l'utilisation et la sécurité de votre appareil

Positionnement

! Les emballages ne sont pas des jouets pour enfants, il faut les mettre au rebut en respectant la réglementation sur le tri sélectif des déchets (voir Précautions et conseils).

! L'installation doit être effectuée par un professionnel du secteur conformément aux instructions du fabricant. Une mauvaise installation peut causer des dommages à des personnes, des animaux ou des biens.

Encastrement

Pour une installation correcte de la table de cuisson, il faut se conformer aux instructions suivantes :

- Les meubles jouxtant la table, dont la hauteur dépasse celle du plan de cuisson, doivent être placés à au moins 600 mm du bord du plan.
- Les hottes doivent être installées conformément aux instructions reportées dans leur notice d'installation et à au moins 650 mm de distance (voir figure).
- Les éléments hauts jouxtant la hotte doivent être placés à au moins 420 mm de distance du plan de travail (voir figure).

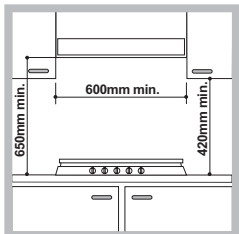

En cas d'installation de la table de cuisson sous un élément haut, ce dernier devra être monté à au moins 700 mm de distance du plan.

- La découpe du meuble doit avoir les dimensions indiquées par la figure. Des crochets de fixation sont prévus pour fixer la table sur des plans de 20 à 40 mm d'épaisseur. Pour bien fixer la table, utilisez tous les crochets fournis.



Schéma de fixation des crochets



Position du crochet pour top H=20mm

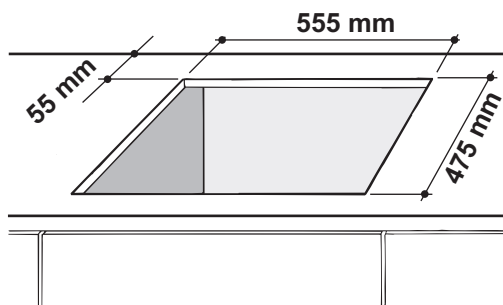
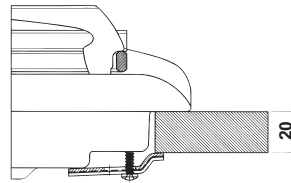
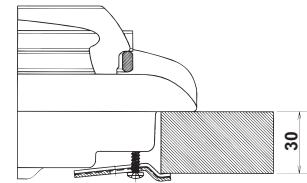

Position du crochet pour top H=30mm

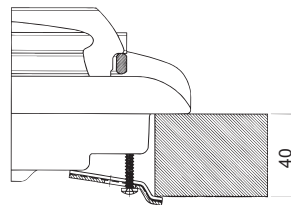

Position du crochet pour top H=40mm

Devant

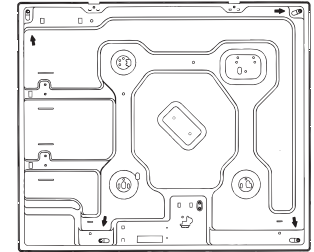

Derrière

! Utilisez tous les crochets compris dans le "sachet accessoires"

- Si la table n'est pas installée au-dessus d'un four à encastrer, il faut monter un panneau d'isolation en bois. Il faut le monter à au moins 20 mm de distance du bord inférieur de la table.

Aération

Pour garantir une bonne aération, la cavité d'encastrement doit être dépourvue de paroi arrière. Il est conseillé d'installer le four de manière à ce qu'il repose sur deux cales en bois ou bien sur un plan d'appui continu qui ait une découpe d'au moins 45 x 560 mm (voir figures).

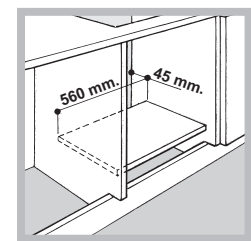
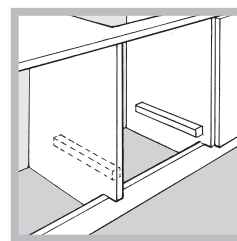

En cas d'installation au-dessus d'un four encastrable dépourvu de ventilation de refroidissement forcée, il faudra prévoir des prises d'air d'entrée et de sortie pour permettre une bonne aération à l'intérieur du meuble (voir figure).

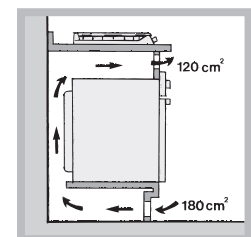
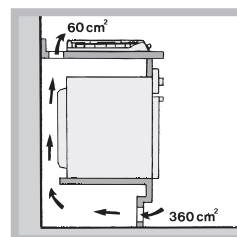

FR

BE

LU

NL

Raccordement électrique

Les tables électriques ne sont pas équipées de câble d'alimentation électrique car ce dernier doit être dimensionné en fonction du type de raccordement électrique utilisé (voir schéma de connexion sous indiqué). Pour raccorder le câble, procédez comme suit :

- Dévissez la vis "V" et soulevez le couvercle pour ouvrir le bornier (voir figure).
- Raccordez les fils comme illustré.
- Fixez le câble dans le pince-câble "F", refermez et fixez le couvercle à l'aide de la vis "V" (voir figure).

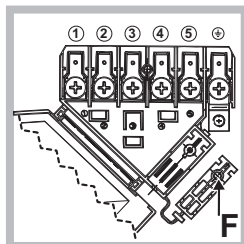
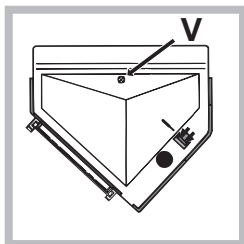

380-400V 3N~ H05RR-F 5x1.5 CEI-UNEL 35363	
380-400V 2N~ H05RR-F 4x1.5 CEI-UNEL 35363	
220-230V 1N~ H05RR-F 3x2.5 CEI-UNEL 35363	

Branchement du câble d'alimentation au réseau électrique

Montez sur le câble une prise normalisée adaptée à la charge indiquée sur l'étiquette des caractéristiques.

En cas de raccordement direct au réseau, il faut intercaler entre l'appareil et le réseau un interrupteur à coupure omnipolaire ayant au moins 3 mm d'écartement entre les contacts, dimensionné à la charge et conforme aux normes en vigueur (le fil de terre ne doit pas être interrompu par l'interrupteur). Le câble d'alimentation ne doit atteindre, en aucun point, des températures dépassant de 50°C la température ambiante.

! L'installateur est responsable du bon raccordement électrique de l'appareil et du respect des normes de sécurité. Avant de procéder au branchement, assurez-vous que :

- la prise est bien munie d'une terre conforme à la loi;
- la prise est bien apte à supporter la puissance maximale de l'appareil, indiquée sur la plaquette signalétique;
- la tension d'alimentation est bien comprise entre les valeurs indiquées sur la plaquette signalétique;
- la prise est bien compatible avec la fiche de l'appareil. Si ce n'est pas le cas, remplacez la prise ou la fiche, n'utilisez ni rallonges ni prises multiples.

! Après installation de l'appareil, le câble électrique et la prise de courant doivent être facilement accessibles

! Le câble ne doit être ni plié ni excessivement écrasé.

! Il doit être contrôlé périodiquement et ne peut être remplacé que par un technicien agréé (voir Assistance).

! Nous déclinons toute responsabilité en cas de non respect des normes énumérées ci-dessus.

! En cas d'installation au-dessus d'un four à encastrer, la connexion électrique de la table et celle du four doivent être effectuées séparément, pour des questions de sécurité électrique mais aussi pour simplifier, au besoin, l'extraction du four.

PLAQUETTE SIGNALÉTIQUE	
Raccordements électriques	Tension 220-230V/380-400V 3N ~ 50/60 Hz Puissance maximale absorbée 5600 W
	Cet appareil est conforme aux Directives Communautaires suivantes : - 2006/95/CEE du 12/12/06 (Basse Tension) et modifications successives - 2004/108/CEE du 15/12/04 (Compatibilité Electromagnétique) et modifications successives - 93/68/CEE du 22/07/93 et modifications successives. - 2012/19/CEE et modifications successives.

Mise en marche et utilisation

! La position de la plaque électrique correspondante est indiquée sur chaque manette.

Plaques électriques

Pour procéder au réglage, tournez la manette correspondante dans le sens des aiguilles d'une montre ou dans le sens inverse en choisissant une des 6 positions possibles :

Position	Plaque normale ou rapide
0	Eteint
1	Poissance minimum
2 - 5	Poissance intermédiaires
6	Poissance maximum

! Dans le paragraphe "Conseils d'utilisation" vous trouverez les correspondances entre les positions indiquées sur les manettes et l'utilisation pour laquelle les plaques sont conseillées.

Conseils pratiques pour l'utilisation des plaques électriques

Pour éviter toute déperdition de chaleur et ne pas endommager la plaque, il est conseillé d'utiliser des casseroles à fond plat n'ayant pas un plus petit diamètre que celui de la plaque.

Position	Plaque normale ou rapide
0	Eteint.
1	Cuisson de légumes verts, poissons.
2	Cuisson de pommes de terre (à la vapeur) soupes, pois chiches, haricots.
3	Pour continuer la cuisson de grandes quantités d'aliments, minestrone.
4	Rôtir (moyen).
5	Rôtir (fort).
6	Rissoler ou rejoindre l'ébullition en peu de temps.

! Avant d'utiliser vos plaques de cuisson pour la première fois, faites-les chauffer pendant 4 minutes à leur température maximum sans casserole. Au cours de cette phase initiale, le revêtement protecteur durcit et atteint sa résistance maximum.

Précautions et conseils

! Cet appareil a été conçu et fabriqué conformément aux normes internationales de sécurité. Ces conseils sont fournis pour des raisons de sécurité et doivent être lus attentivement.

Sécurité générale

- **Ce mode d'emploi concerne un appareil à encastrer classe 3.**
- **Les instructions fournies ne sont applicables qu'aux pays dont les symboles sont reportés dans la notice et sur la plaquette d'immatriculation.**
- **Cet appareil a été conçu pour un usage familial, de type non professionnel.**
- Cet appareil ne doit pas être installé en extérieur, même dans un endroit abrité, il est en effet très dangereux de le laisser exposé à la pluie et aux orages.
- Ne touchez pas à l'appareil si vous êtes pieds nus ou si vous avez les mains ou les pieds mouillés ou humides.
- **Cet appareil qui sert à cuire des aliments ne doit être utilisé que par des adultes conformément aux instructions du mode d'emploi. Toute autre utilisation (comme par exemple le chauffage d'une pièce) est impropre et donc dangereux. Le fabricant décline toute responsabilité en cas de dommages provoqués par un usage impropre ou erroné.**
- Evitez que le cordon d'alimentation d'autres petits électroménagers touche à des parties chaudes du four.
- Les orifices ou les fentes d'aération ou d'évacuation de la chaleur ne doivent pas être bouchés
- Contrôlez toujours que les manettes sont bien dans la position "●"/"○" quand l'appareil n'est pas utilisé.
- Ne tirez surtout pas sur le câble pour débrancher la fiche de la prise de courant.
- N'effectuez aucune opération de nettoyage ou d'entretien sans avoir auparavant débranché la fiche de la prise de courant.
- En cas de panne, n'essayez en aucun cas d'accéder aux mécanismes internes pour tenter de réparer l'appareil. Contactez le service d'Assistance (voir Assistance).

- Faites attention à ce que les manches des casseroles soient toujours tournés vers l'intérieur de la table de cuisson pour éviter tout risque d'accident.
- Ne laissez pas la plaque électrique allumée sans casserole dessus.
- N'utilisez pas de casseroles instables ou déformées.
- Cet appareil n'est pas prévu pour être utilisé par des personnes (y compris les enfants) dont les capacités physiques, sensorielles ou mentales sont réduites, ou des personnes dénuées d'expérience ou de connaissance, sauf si elles ont pu bénéficier, par l'intermédiaire d'une personne responsable de leur sécurité, d'une surveillance ou d'instructions préalables concernant d'utilisation de l'appareil.
- S'assurer que les enfants ne jouent pas avec l'appareil.
- **Le dispositif n'est pas destiné à être mis en œuvre par une minuterie externe ou un système de télécommande séparée.**

Mise au rebut

- Mise au rebut du matériel d'emballage : conformez-vous aux réglementations locales, les emballages pourront ainsi être recyclés.
- La Directive Européenne 2012/19/EC sur les Déchets des Equipements Electriques et Electroniques (DEEE), exige que les appareils ménagers usagés ne soient pas jetés dans le flux normal des déchets municipaux. Les appareils usagés doivent être collectés séparément afin d'optimiser le taux de récupération et le recyclage des matériaux qui les composent et réduire l'impact sur la santé humaine et l'environnement. Le symbole de la "poubelle barrée" est apposée sur tous les produits pour rappeler les obligations de collecte séparée. Les consommateurs devront contacter les autorités locales ou leur revendeur concernant la démarche à suivre pour l'enlèvement de leur vieil appareil.

Nettoyage et entretien

Mise hors tension

Avant toute opération de nettoyage ou d'entretien coupez l'alimentation électrique de l'appareil.

Nettoyage de l'appareil

! N'utilisez pas de détergents abrasifs ou corrosifs, tels que détacheurs et dérouilleurs, poudres à récurer et éponges à surface abrasive : ils risquent de rayer irrémédiablement la surface.

! Ne nettoyez jamais l'appareil avec des nettoyeurs vapeur ou haute pression.

- Pour un entretien courant, passez une éponge humide sur la surface et séchez avec du papier essuie-tout.
- Nettoyez les plaques électriques à l'aide d'un chiffon humide et graissez-les avec un peu d'huile quand elles sont encore tièdes.
- Des taches peuvent se former sur l'acier inox si ce dernier reste trop longtemps au contact d'une eau très calcaire ou de détergents agressifs (contenant du phosphore). Il est conseillé de rincer abondamment et d'essuyer après le nettoyage. Mieux vaut essuyer aussitôt tout débordement d'eau.

Instalación

! Es importante conservar este manual para poder consultarlo en todo momento. En caso de venta, de cesión o de mudanza, verifique que permanezca junto al aparato para informar al nuevo propietario sobre su funcionamiento y sobre las advertencias correspondientes.

! Lea atentamente las instrucciones: contienen importante información sobre la instalación, el uso y la seguridad.

Colocación

! Los embalajes no son juguetes para niños y se deben eliminar respetando las normas para la recolección de residuos (ver Precauciones y consejos).

! La instalación se debe realizar siguiendo estas instrucciones y por personal profesionalmente calificado. Una instalación incorrecta puede producir daños a personas, animales o cosas.

Empotramiento

Para una correcta instalación de la encimera se deben observar las siguientes precauciones:

- Los muebles situados a un costado, cuya altura supere la de la superficie de trabajo, deben estar situados a 600 mm., como mínimo, del borde de la misma.
- Las campanas deben ser instaladas de acuerdo con los requisitos establecidos en los manuales de instrucción de las mismas, siempre manteniendo una distancia mínima de 650 mm (ver la figura).
- Coloque los armarios de pared adyacentes a la campana a una altura mínima desde la superficie de trabajo, de 420 mm. (ver la figura).

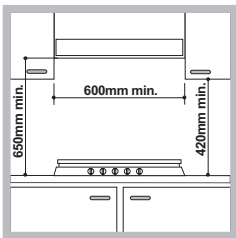

Siempre que la encimera se instale debajo de un armario de pared, éste último deberá mantener una distancia mínima de la superficie de trabajo de 700 mm. .

- El espacio para el mueble deberá tener las dimensiones indicadas en la figura.

Se han previsto ganchos de fijación que permiten fijar la encimera a superficies de 20 a 40 mm. de espesor. Para un buena fijación de la encimera, es aconsejable usar todos los ganchos que se suministran.

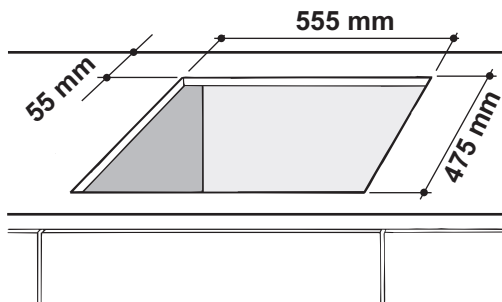

Esquema de fijación de los ganchos

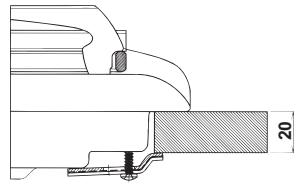

Posición del gancho para superficies **H=20mm**

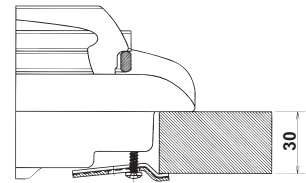

Posición del gancho para superficies **H=30mm**

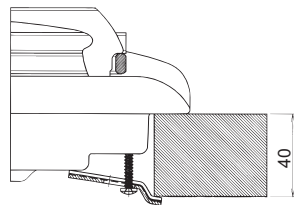

Posición del gancho para superficies **H=40mm**

Adelante

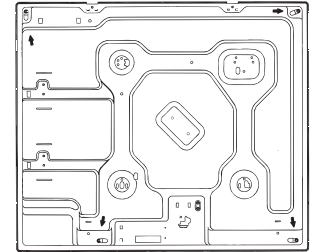

Atrás

! Use los ganchos contenidos en el "paquete de accesorios"

- Cuando la encimera no se instale sobre un horno empotrado, es necesario introducir un panel de madera como aislamiento. El mismo deberá colocarse a una distancia mínima de 20 mm. de la pared inferior de la encimera.

Aireación

Para garantizar una buena aireación es necesario eliminar la pared posterior del hueco para el horno. Es preferible instalar el horno apoyado sobre dos listeles de madera o sobre una superficie continua que tenga una abertura de 45 x 560 mm. como mínimo (ver las figuras).

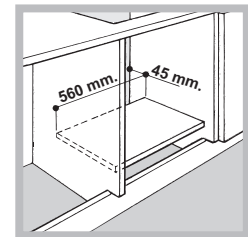
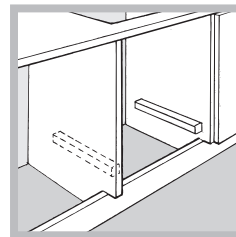

Cuando la instalación se realice sobre un horno empotrado sin ventilación forzada de enfriamiento, se debe garantizar la presencia de tomas para la entrada y salida de aire que permitan una adecuada aireación en el interior del mueble (ver las figuras).

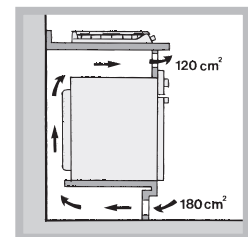
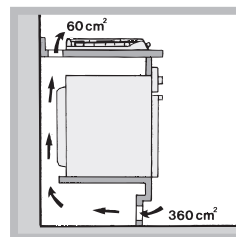

Conexión eléctrica

Las encimeras eléctricas no poseen cable de alimentación debido a que el cable se dimensiona de acuerdo con el tipo de conexión eléctrica utilizada (ver el siguiente esquema de conexión). Para conectar el cable, proceda del siguiente modo:

- Abra la caja del tablero de bornes desenroscando el tornillo "V" (ver la figura).
- Conecte los cables de acuerdo con el diagrama mostrado en la figura.
- Fije el cable en el fijacables "F", cierre la tapa y fjela con el tornillo "V" (ver la figura).

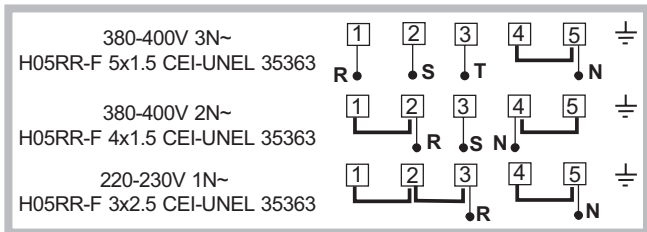
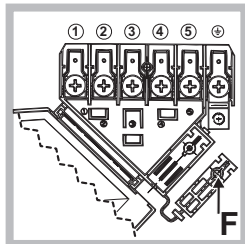
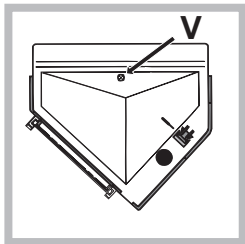

Conexión del cable de alimentación eléctrica a la red

Instale en el cable un enchufe normalizado para la carga indicada en la placa de características.

En el caso de conexión directa a la red, es necesario interponer entre el aparato y la red, un interruptor omnipolar con una distancia mínima entre los contactos de 3 mm., dimensionado para esa carga y que responda a las normas vigentes (el conductor de tierra no debe ser interrumpido por el interruptor). El cable de alimentación eléctrica se debe colocar de modo tal que no alcance en ningún punto una temperatura que supere en 50°C la temperatura ambiente.

! El instalador es responsable de la correcta conexión eléctrica y del cumplimiento de las normas de seguridad. Antes de efectuar la conexión verifique que:

- la toma tenga conexión a tierra y que sea conforme con la ley;
- la toma sea capaz de soportar la carga máxima de potencia de la máquina indicada en la placa de características;
- la tensión de alimentación eléctrica esté comprendida dentro de los valores indicados en la placa de características;
- la toma sea compatible con el enchufe del aparato. Si no es así, sustituya la toma o el enchufe; no utilice prolongaciones ni conexiones múltiples.

! Una vez instalado el aparato, el cable eléctrico y la toma de corriente deben ser fácilmente accesibles.

! El cable no debe sufrir pliegues ni compresiones.

! El cable debe ser revisado periódicamente y sustituido sólo por técnicos autorizados (ver Asistencia).

! La empresa declina toda responsabilidad cuando estas normas no sean respetadas.

! Cuando se realiza la instalación sobre un horno empotrado, la conexión eléctrica de la encimera y la del horno se deben realizar por separado, ya sea por razones de seguridad eléctrica, como para facilitar la eventual extracción del horno.

PLACA DE CARACTERÍSTICAS	
Conexiones eléctricas	Tensión de 220-230V/380-400V 3N ~ 50/60 Hz Potencia máxima absorbida 5600 W
	Este aparato es conforme con las siguientes Normas Comunitarias: - 2006/95/CEE del 12/12/06 (Baja Tensión) y posteriores modificaciones - 2004/108/CEE del 15/12/04 (Compatibilidad Electromagnética) y posteriores modificaciones - 93/68/CEE del 22/07/93 y posteriores modificaciones. - 2012/19/CEE y posteriores modificaciones successives.

Puesta en funcionamiento y USO

! En cada mando está indicada la posición de la placa eléctrica correspondiente.

Placas eléctricas

La regulación se puede realizar girando el mando correspondiente en sentido horario o antihorario hasta 6 posiciones diferentes:

Posición	Placa normal o rápida
0	Apagado
1	Potencia mínima
2 - 5	Potencia intermedias
6	Potencia máxima

! En el párrafo "Consejos prácticos para el uso" se detallan las correspondencias entre las posiciones y el uso para el cual se aconsejan las placas.

Consejos prácticos para el uso de las placas eléctricas

Para evitar dispersiones de calor y provocar daños a la placa, es importante utilizar recipientes con fondo plano y de un diámetro igual o mayor que el de la placa.

Posición	Placa normal o rápida
0	Apagado.
1	Cocción de verduras, pescados.
2	Cocción de papas (a vapor) sopas, garbanzos, porotos.
3	Para continuar la cocción de grandes cantidades de alimentos, minestrone.
4	Asar (mediano).
5	Asar (fuerte).
6	Dorar o alcanzar el hervor en poco tiempo.

! Antes de utilizarlas por primera vez, es necesario calentar las placas de cocción a la máxima temperatura durante 4 minutos, sin olla. Durante esta fase inicial, el revestimiento protector se endurece y alcanza la máxima resistencia.

Precauciones y consejos

! El aparato ha sido proyectado y fabricado en conformidad con las normas internacionales de seguridad. Estas advertencias se suministran por razones de seguridad y deben ser leídas atentamente.

Seguridad general

- **Este aparato se refiere a un aparato empotrable de clase 3.**
- **Las instrucciones son válidas sólo para los países de destino, cuyos símbolos figuran en el manual y en la placa de características.**
- El aparato ha sido fabricado para un uso de tipo no profesional en el interior de una vivienda.
- El aparato no se debe instalar al aire libre, tampoco si el espacio está protegido porque es muy peligroso dejarlo expuesto a la lluvia y a las tormentas.
- No toque la máquina descalzo o con las manos y pies mojados o húmedos.
- **El aparato debe ser utilizado para cocinar alimentos, sólo por personas adultas y siguiendo las instrucciones contenidas en este manual. Cualquier otro uso (como por ejemplo: calefacción de ambientes) se debe considerar impropio y, por lo tanto, peligroso. El fabricante no puede ser considerado responsable por los daños derivados de usos impropios, erróneos e irracionales.**
- Evite que el cable de alimentación eléctrica de otros electrodomésticos entre en contacto con partes calientes del horno.
- No obstruya las aberturas de ventilación y de eliminación del calor.
- Controle siempre que los mandos estén en la posición “●”/“○” cuando no se utiliza el aparato.
- No desconecte el aparato de la toma de corriente tirando del cable sino sujetando el enchufe.
- No realice la limpieza o el mantenimiento sin haber desconectado primero el aparato de la red eléctrica.
- En caso de avería, no acceda nunca a los mecanismos internos para intentar una reparación. Llame al Servicio de Asistencia Técnica (ver Asistencia).

- Verifique que los mangos de las ollas estén siempre dirigidos hacia dentro de la encimera para evitar que sean chocados accidentalmente.
- No deje encendida la placa eléctrica sin ollas.
- No utilice ollas inestables o deformadas.
- No está previsto que el aparato sea utilizado por personas (niños incluidos) con reducidas capacidades físicas, sensoriales o mentales, por personas inexpertas o que no tengan familiaridad con el producto, a menos que no sean vigiladas por una persona responsable de su seguridad o que no hayan recibido instrucciones preliminares sobre el uso del aparato.
- Evitar que los niños jueguen con el aparato.
- **El aparato no se debe poner en funcionamiento a través de un temporizador externo o de un sistema de mando a distancia.**

Eliminación

- Eliminación del material de embalaje: respete las normas locales, de esta manera los embalajes podrán ser reutilizados.
- En base a la Norma europea 2012/19/CE de Residuos de aparatos Eléctricos y Electrónicos (RAEE), los electrodomésticos viejos no pueden ser arrojados en los contenedores municipales habituales; tienen que ser recogidos selectivamente para optimizar la recuperación y reciclado de los componentes y materiales que los constituyen, y reducir el impacto en la salud humana y el medioambiente. El símbolo del cubo de basura tachado se marca sobre todos los productos para recordar al consumidor la obligación de separarlos para la recogida selectiva. El consumidor debe contactar con la autoridad local o con el vendedor para informarse en relación a la correcta eliminación de su electrodoméstico viejo.

Mantenimiento y cuidados

Cortar la corriente eléctrica

Antes de realizar cualquier operación, desconecte el aparato de la red de alimentación eléctrica.

Limpiar el aparato

! Evite el uso de detergentes abrasivos o corrosivos como los quitamanchas y productos anticorrosivos, jabones en polvo y esponjas con superficie abrasiva: pueden rayar irremediablemente la superficie.

! No utilice nunca limpiadores a vapor o de alta presión para la limpieza del aparato.

- Para un mantenimiento ordinario, es suficiente lavar la encimera con una esponja húmeda, secándola luego con un papel absorbente para cocina.
- Las placas eléctricas se limpian con un paño húmedo y se untan con un poco de aceite cuando todavía están tibias.
- El acero inoxidable puede quedar manchado si permanece en contacto por largo tiempo con agua fuertemente calcárea o con detergentes agresivos (que contengan fósforo). Se aconseja enjuagar abundantemente y secar después de la limpieza. Es además importante secar los posibles derrames de agua.

Instalação

! É importante guardar este folheto para poder consultá-lo a qualquer momento. No caso de venda, cessão ou mudança, assegure-se que o mesmo permanece com o aparelho para informar o novo proprietário sobre o funcionamento e sobre as respectivas advertências.

! Leia com atenção as instruções: há informações importantes sobre a instalação, a utilização e a segurança.

Posicionamento

! As embalagens não são brinquedos para as crianças e devem ser eliminadas em conformidade com as regras de colecta diferenciada (veja em Precauções e Conselhos).

! A instalação deve ser realizada segundo estas instruções e por pessoal profissional qualificado. Uma instalação errada pode causar danos a pessoas, animais ou objectos.

Encaixe

Para instalar correctamente o plano de cozedura é necessário obedecer as seguintes regras:

- Os móveis situados ao lado, com altura superior aquela do plano de trabalho, devem ser situados ao menos 600 mm do bordo do mesmo plano.
- Os exaustores devem ser instalados segundo os requisitos indicados nos livretes de instruções dos próprios exaustores e, em todo o caso, a uma distância mínima de 650 mm (veja a figura).
- Posicionar as partes suspensas adjacentes à capa em uma altura mínima do top de 420 mm (veja a figura).

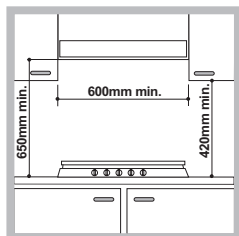

Se o plano de cozedura for instalado embaixo de uma prateleira, esta deverá estar pelo menos a 700 mm do plano de trabalho.

- O vão do móvel deverá ter as medidas indicadas na figura. Há ganchos prendedores que possibilitam prender o plano sobre um top desde 20 até 40 mm. de espessura. Para prender bem o plano é aconselhável utilizar todos os ganchos que houver.

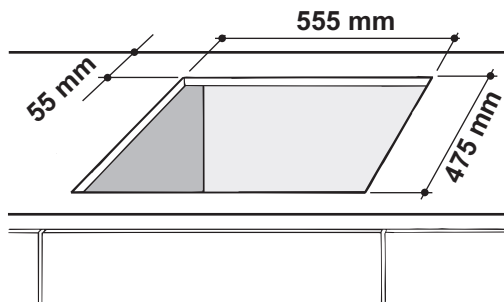

Esquema para prender os ganchos

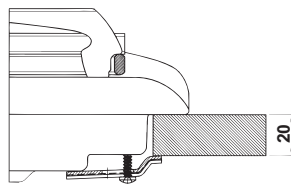

Posição do gancho para H=20mm

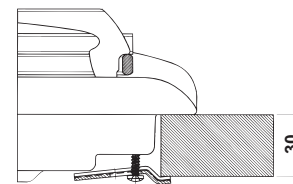

Posição do gancho para H=30mm

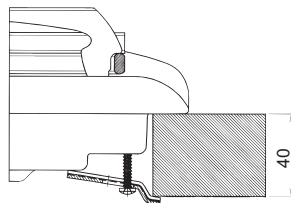

Posição do gancho para H=40mm

Frente

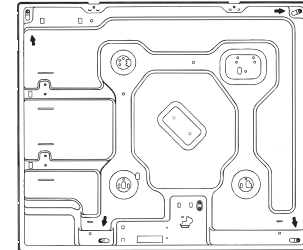

Atrás

! Utilize os ganchos fornecidos dentro da “embalagem dos acessórios”.

- Se o plano de cozedura não for instalado sobre um forno de encaixar, é necessário inserir um painel de madeira como isolamento. O mesmo deverá ser posicionado a uma distância mínima de 20 mm da parte inferior do plano.

Ventilação

Para garantir uma boa ventilação é necessário eliminar a parede traseira do vão. É preferível instalar o forno de maneira que apoie-se sobre duas ripas de madeira, ou sobre uma tábua com uma abertura de pelo menos 45 x 560 mm. (veja as figuras).

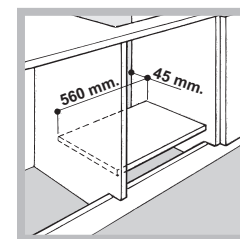
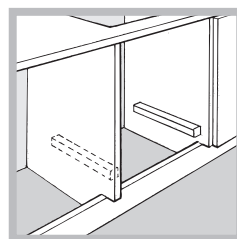

No caso de instalação sobre um forno de encaixar sem ventilação forçada de arrefecimento, para consentir uma adequada ventilação no interior do móvel devem ser asseguradas tomadas de ar de entrada e saída (veja as figuras).

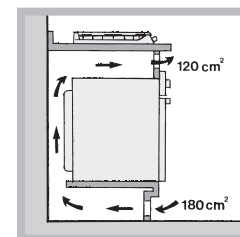
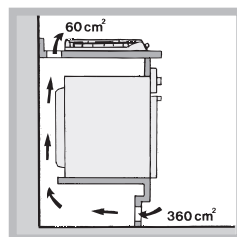

Ligação eléctrica

Os planos eléctricos não estão providos de cabo de alimentação dado que o cabo deve ser dimensionado com base no tipo de conexão eléctrica utilizada (ver tabela de conexão seguinte). Para conectar o cabo proceder como a seguir:

- Abrir a caixa de bornes desparafusando o parafuso “V” e abrir a tampa (veja figura).
- Ligar os fios de acordo com o diagrama indicado na figura.
- Fixar o cabo no prendedor de cabo “F”, fechar novamente e fixar a tampa com o parafuso “V” (veja figura)..

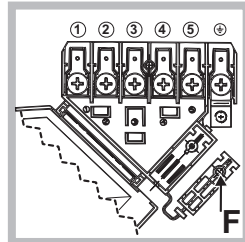
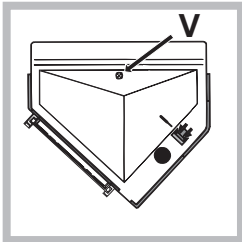

380-400V 3N~ H05RR-F 5x1.5 CEI-UNEL 35363	
380-400V 2N~ H05RR-F 4x1.5 CEI-UNEL 35363	
220-230V 1N~ H05RR-F 3x2.5 CEI-UNEL 35363	

Ligação do cabo de fornecimento à rede eléctrica

Monte no cabo uma ficha em conformidade com as normas para a carga indicada na placa de identificação. No caso de uma ligação directa à rede, será necessário interpor, entre o aparelho e a rede, um interruptor omnipolar com abertura mínima entre os contactos de 3 mm. na dimensão certa para a carga e em conformidade com as normas em vigor (a ligação à terra não deve ser interrompida pelo interruptor). O cabo de alimentação deve ser colocado de maneira que em nenhum ponto ultrapasse de 50°C a temperatura do ambiente.

! O técnico instalador é responsável pela realização certa da ligação eléctrica e da obediência das regras de segurança. Antes de efectuar a ligação, certifique-se que:

- a tomada tenha uma ligação à terra e seja em conformidade com a legislação;
- a tomada tenha a capacidade de suportar a carga máxima de potência da máquina, indicada na placa de identificação;
- a tensão de alimentação seja entre os valores da placa de identificação;
- a tomada seja compatível com a ficha do aparelho. Em caso contrário, substitua a tomada ou a ficha; não empregue extensões nem tomadas múltiplas.

! Depois de ter instalado o aparelho, o acesso ao cabo eléctrico e à tomada da corrente deve ser fácil.

! O cabo não deve ser dobrado nem comprimido.

! O cabo deve ser verificado periodicamente e substituído somente por técnicos autorizados (veja a Assistência Técnica).

! A empresa exime-se de qualquer responsabilidade se estas regras não forem obedecidas.

! No caso de instalação acima de um forno de encaixar, a ligação eléctrica do plano e a do forno precisam ser realizadas separadamente, seja por razões de segurança eléctrica, seja para facilitar uma eventual remoção do forno.

PLACA DAS CARACTERÍSTICAS	
Ligações eléctricas	Tensão de 220-230V/380-400V 3N ~ 50/60 Hz Potência máxima absorvida 5600 W
	Este aparelho é em conformidade com as seguintes Directivas da Comunidade Europeia: - 2006/95/CEE de 12/12/06 (Baixa Tensão) e posteriores modificações - 2004/108/CEE de 15/12/04 (Compatibilidade Electromagnética) e posteriores modificações - 93/68/CEE de 22/07/93 e posteriores modificações. - 2012/19/CEE e posteriores modificações.

Início e utilização

! Em cada selector está indicada a posição da chapa eléctrica correspondente.

Chapas eléctricas

A regulação pode ser efectuada girando o selector correspondente no sentido horário ou anti-horário em 6 diferentes posições:

Posição	Placa normal ou rápida
0	Apagado
1	Potência mínima
2 - 5	Potências intermediárias
6	Potência máxima

! No parágrafo “Conselhos práticos para a utilização” estão indicadas as correspondências entre as posições e o uso para o qual as chapas são aconselhadas.

Conselhos práticos para a utilização das chapas eléctricas

Para evitar dispersão de calor e danos às chapas é bom utilizar recipientes com fundo chato e de diâmetro não inferior ao da chapa.

Posição	Placa normal ou rápida
0	Apagado.
1	Cozedura de legumes, verdes ou de peixe.
2	Cozedura de batatas (em vapor), sopas, grão de bico, feijão.
3	Para continuar a cozedura de grandes quantidade de alimentos , minestróni.
4	Estufar (médio).
5	Estufar (forte).
6	Tostar ou ferver em pouco tempo.

! Antes da primeira utilização, é necessário aquecer as chapas de cozedura na temperatura máxima durante aproximadamente 4 minutos, sem panela. Durante esta fase inicial, o forro de protecção endurece-se e obtém a máxima resistência.

Precauções e conselhos

! Este aparelho foi projectado e fabricado em conformidade com as normas internacionais de segurança. Estas advertências são fornecidas por razões de segurança e devem ser lidas com atenção.

Segurança geral

- **Este aparelho refere-se a um aparelho de encaixar de classe 3**
- **As instruções são válidas somente para os países de destino para os quais os símbolos constam no livrete e na placa de identificação do aparelho.**
- Este aparelho foi concebido para utilização de tipo não profissional no âmbito de moradas.
- Este aparelho não deve ser instalado ao ar livre, mesmo num sítio protegido, porque é muito perigoso deixá-lo exposto a chuva e temporais.
- Não toque na máquina se estiver descalço, ou se as suas mãos ou pés estiverem molhados ou húmidos.
- **O aparelho deve ser utilizado para cozinhar alimentos, somente por pessoas adultas e conforme as instruções contidas neste livrete. Qualquer outro uso (como por exemplo, aquecedor de ambientes) deve ser considerado impróprio e portanto perigoso. O fabricante não pode ser considerado responsável por eventuais danos derivados de usos impróprios, errados e irrazoáveis.**
- Evite que o cabo de alimentação de outros electrodomésticos encoste-se em partes quentes do forno.
- Não tape as aberturas de ventilação e de eliminação de calor.
- Assegure-se sempre que os selectores estejam na posição “●”/“○” quando não estiver a utilizar o aparelho.
- Não puxe pelo cabo para desligar a ficha da tomada eléctrica, pegue pela ficha.
- Não realize limpeza nem manutenção sem antes ter desligado a ficha da rede eléctrica.
- Se houver avarias, em nenhum caso mexa nos mecanismos internos para tentar repará-las. Contacte

a Assistência Técnica (veja a Assistência técnica).

- Certifique-se que as pegas das panelas fiquem sempre viradas para o lado interno do plano de cozedura para evitar batidas acidentais.
- Não deixe acesa a chapa eléctrica sem panelas.
- Não utilize panelas instáveis ou deformadas.
- Não é previsto que este aparelho seja utilizado por pessoas (inclusive crianças) com reduzidas capacidades físicas, sensoriais ou mentais, por pessoas inexperientes ou que não tenham familiaridade com o produto, a não ser que seja vigiadas por uma pessoa responsável pela sua segurança ou que tenham recebido instruções preliminares sobre o uso do aparelho.
- Não permita que as crianças brinquem com o aparelho.
- **O aparelho não é destinado a ser colocado em funcionamento por meio de um temporizador externo ou por um sistema de comando à distância separado.**

Eliminação

- Eliminação do material de embalagem: obedeça as regras locais, de maneira que as embalagens possam ser reutilizadas.
- A directiva Europeia 2012/19/CE referente à gestão de resíduos de aparelhos eléctricos e electrónicos (RAEE), prevê que os electrodomésticos não devem ser escoados no fluxo normal dos resíduos sólidos urbanos. Os aparelhos desactualizados devem ser recolhidos separadamente para otimizar a taxa de recuperação e reciclagem dos materiais que os compõem e impedir potenciais danos para a saúde humana e para o ambiente. O símbolo constituído por um contentor de lixo barrado com uma cruz deve ser colocado em todos os produtos por forma a recordar a obrigatoriedade de recolha separada. Os consumidores devem contactar as autoridades locais ou os pontos de venda para solicitar informação referente ao local apropriado onde devem depositar os electrodomésticos velhos.

Manutenção e cuidados

Desligar a corrente eléctrica

Antes de realizar qualquer operação, desligue o aparelho da alimentação eléctrica.

Limpeza do aparelho

! Evite o emprego de detergentes abrasivos ou corrosivos, tais como tira-manchas e produtos contra ferrugem, detergentes em pó e esponjas com superfície abrasiva. Podem arranhar irremediavelmente a superfície.

! Nunca utilize equipamento de limpeza a vapor ou de alta pressão para limpar a aparelhagem.

- Para a manutenção ordinária, é suficiente lavar o plano com uma esponja húmida e, em seguida, enxugar com papel absorvente de cozinha.
- Limpe as chapas eléctricas com um trapo húmido e unte-as com um pouco de óleo quando ainda estiverem mornas;
- O aço inoxidável poderá manchar-se se ficar em contacto durante muito tempo com água fortemente calcária ou com detergentes agressivos (contendo fósforo). É aconselhado enxaguar com água abundante e enxugar depois da limpeza. Para mais é bom enxugar eventuais vazamentos de água.

Installation

! Bewahren Sie diese Bedienungsanleitung bitte sorgfältig auf, damit Sie sie jederzeit zu Rate ziehen können. Sorgen Sie dafür, dass sie im Falle eines Verkaufs, eines Umzugs oder einer Übergabe an einen anderen Benutzer das Gerät stets begleitet, damit auch der Nachbesitzer die Möglichkeit hat, darin nachzuschlagen zu können.

! Lesen Sie bitte folgende Hinweise aufmerksam durch, sie liefern wichtige Informationen hinsichtlich der Installation, dem Gebrauch und der Sicherheit.

Aufstellung

! Verpackungsmaterial ist kein Spielzeug für Kinder. Es ist entsprechend den Vorschriften zur getrennten Müllsammlung zu entsorgen (siehe Vorsichtsmaßnahmen und Hinweise).

! Die Installation ist gemäß den vorliegenden Anweisungen und von Fachpersonal durchzuführen. Jede unsachgemäße Installation kann Menschen und Tiere gefährden oder Sachschaden verursachen.

Einbau

Um eine korrekte Installation der Kochmulde zu gewährleisten, sind folgende Vorsichtsmaßnahmen zu beachten:

- Angrenzende Schränke, deren Höhe die der Arbeitsplatte überschreiten, müssen einen Abstand vom Rand der Kochmulde von mindestens 600 mm aufweisen.
- Dunstabzugshauben sind gemäß den in den Gebrauchsanleitungen der Dunstabzugshaube aufgeführten Anweisungen zu installieren und zwar in einem Abstand von mindestens 650 mm (siehe Abbildung).
- Die an die Dunstabzugshaube angrenzenden Hängeschränke sind in einem Abstand von mindestens 420 mm von der Arbeitsplatte aufzuhängen (siehe Abbildung).

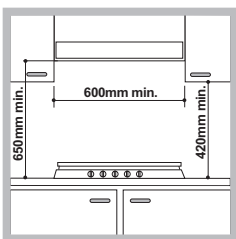

Sollte die Kochmulde unter einem Hängeschrank installiert werden, muss zwischen Hängeschrank und Arbeitsplatte ein Abstand von mindestens 700 mm bestehen.

- Der Schrankausschnitt muss die auf der Abbildung angegebenen Abmessungen aufweisen. Die Kochmulde wird mit Hilfe von Haken auf der zwischen 20 und 40 mm starken Arbeitsplatte befestigt. Um eine optimale Befestigung der Kochmulde zu gewährleisten, sollten sämtliche zur Verfügung stehenden Haken verwendet werden.
- Wird die Kochmulde nicht über einem Einbaubackofen installiert, ist unter der Kochmulde eine Holzplatte zur Isolierung anzubringen. Dabei muss ein Mindestabstand von 20 mm von der Kochmuldenunterseite eingehalten werden.

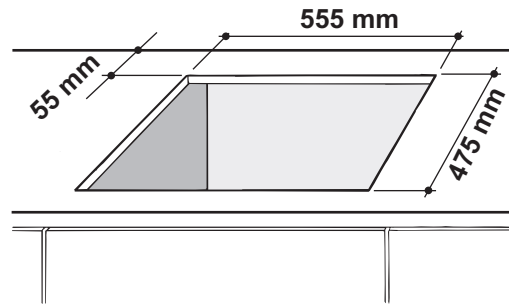

Haken-Befestigungsschema

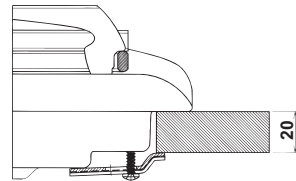

Position der Haken für Arbeitsplatten **H=20mm**

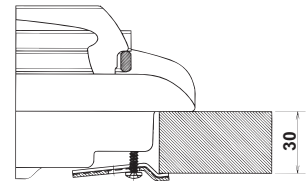

Position der Haken für Arbeitsplatten **H=30mm**

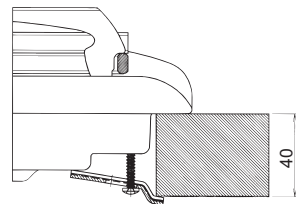

Position der Haken für Arbeitsplatten **H=40mm**

Vorne

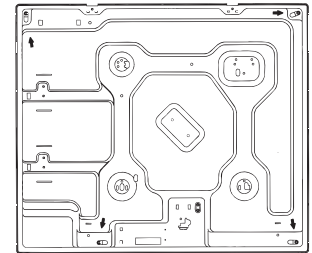

Hinten

! Verwenden Sie die im Beipack "Zubehör" befindlichen Haken.

- Wird die Kochmulde nicht über einem Einbaubackofen installiert, ist unter der Kochmulde eine Holzplatte zur Isolierung anzubringen. Dabei muss ein Mindestabstand von 20 mm von der Kochmuldenunterseite eingehalten werden.

Belüftung

Um eine einwandfreie Belüftung zu gewährleisten, muss die Rückwand des Schrankbaus abgenommen werden. Der Backofen sollte möglichst so installiert werden, dass er auf zwei Holzleisten oder aber auf einer durchgehenden Fläche aufliegt, die über einen Ausschnitt von mindestens 45 x 560 mm verfügt (siehe Abbildungen).

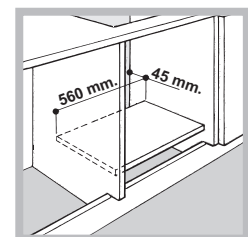
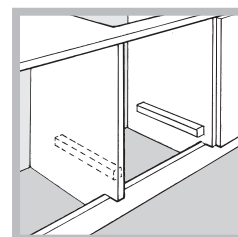

Bei Installation über einem Einbaubackofen ohne Kühlsystem-Zwangsbelüftung müssen Ab- und Zuluftöffnungen vorgesehen werden, um eine geeignete Belüftung im Innern des Umbauschranks zu gewährleisten (siehe Abbildungen).

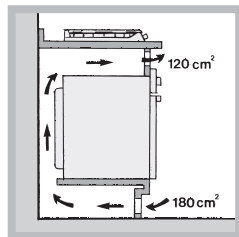
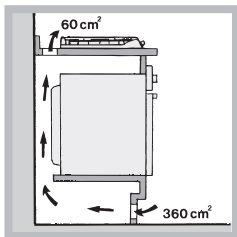

Elektroanschluss

Die Elektrokokchmulden sind nicht mit einem Versorgungskabel ausgestattet, da das Kabel je nach der Art des Elektroanschlusses zu bemessen ist (siehe nachfolgendes Anschlusschema). Für den Anschluss des Kabels gehen Sie wie nachfolgend beschrieben vor:

- Öffnen Sie das Klemmgehäuse, indem Sie die Schraube "V" herausrauben, und öffnen Sie den Deckel (siehe Abbildung).
- Schließen Sie die Drähte gemäß dem auf der Abbildung veranschaulichten Diagramm an.
- Befestigen Sie das Netzkabel in der hierfür vorgesehenen Kabelklemme "F", schließen Sie den Deckel des Klemmgehäuses und befestigen Sie ihn wieder mit der Schraube "V" (siehe Abbildung).

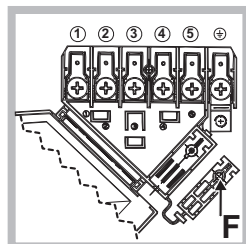
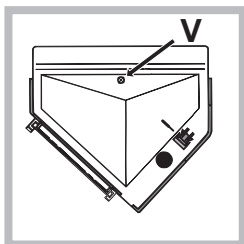

380-400V 3N~ H05RR-F 5x1.5 CEI-UNEL 35363	
380-400V 2N~ H05RR-F 4x1.5 CEI-UNEL 35363	
220-230V 1N~ H05RR-F 3x2.5 CEI-UNEL 35363	

Anschluss des Versorgungskabels an das Stromnetz
 Versehen Sie das Netzkabel mit einem Normstecker für die auf dem Typenschild angegebene Belastung (siehe nebenstehende Tabelle).

Wird das Gerät direkt an das Stromnetz angeschlossen, ist zwischen Stromnetz und Gerät ein allpoliger, der Last und den einschlägigen Vorschriften entsprechender Schalter mit einer Mindestöffnung der Kontakte von 3 mm zwischenzuschalten. (Der Erdleiter darf vom Schalter nicht unterbrochen werden.) Das Versorgungskabel muss so verlegt werden, dass es an keiner Stelle einer Temperatur ausgesetzt wird, die 50°C über der Raumtemperatur liegt.

! Der Installateur ist für den ordnungsgemäßen elektrischen Anschluss sowie die Einhaltung der Sicherheitsvorschriften verantwortlich.
 Vor dem Anschluss stellen Sie bitte sicher, dass:

- die Steckdose geerdet ist und den gesetzlichen Bestimmungen entspricht;
- die Netzsteckdose für die auf dem Typenschild angegebene maximale Leistungsaufnahme des Gerätes ausgelegt ist;
- die Netzspannung im Bereich der auf dem Typenschild angegebenen Werte liegt;
- die Netzsteckdose mit dem Netzstecker kompatibel ist. Sollte dies nicht der Fall sein, wechseln Sie bitte die Netzsteckdose oder den Netzstecker aus; verwenden Sie keine Verlängerungen und Mehrfachsteckdosen.

! Netzkabel und Steckdose müssen bei installiertem Gerät leicht zugänglich sein.

! Das Netzkabel darf nicht gebogen oder eingeklemmt werden.

! Das Kabel muss regelmäßig kontrolliert werden und darf nur durch autorisiertes Fachpersonal ausgetauscht werden (siehe Kundendienst).

! Der Hersteller lehnt jede Verantwortung ab, falls diese Vorschriften nicht eingehalten werden sollten.

! Wird die Kochmulde über einem Einbaubackofen installiert, muss der Elektroanschluss der Kochmulde sowie der des Backofens getrennt voneinander vorgenommen werden. Dadurch wird eine ausreichende elektrische Sicherheit gewährleistet und das Herausziehen des Backofens erleichtert.

TYPENSCHILD	
Elektrischer Anschluss	Spannung 220-230V/380-400V 3N ~ 50/60 Hz Maximale Leistungsaufnahme 5600 W
 	Dieses Gerät entspricht den folgenden EG-Richtlinien: - 2006/95/EWG vom 12/12/06 (Niederspannung) und nachfolgenden Änderungen - 2004/108/EWG vom 15/12/04 (elektromagnetische Verträglichkeit) und nachfolgenden Änderungen - 93/68/EWG vom 22.07.93 und nachfolgenden Änderungen. - 2012/19/EC und nachfolgenden Änderunge.

Inbetriebsetzung und Gebrauch

! Auf jedem Reglerknopf ist gekennzeichnet, welcher Elektroplatte er entspricht.

Elektroplatten

Die 6 verschiedenen Stufen können jeweils durch Drehen des entsprechenden Schalterknopfes im Uhrzeigersinn oder gegen den Uhrzeigersinn eingestellt werden.

Einstellung	Normal- oder Schnellkochplatte
0	Ausgeschaltet
1	Niedrigste Leistung (Minimum)
2 - 5	Mittlere Leistungen
6	Höchste Leistung (Maximum)

! Hinsichtlich der jeweilig empfohlenen Schalter-Einstellung verweisen wir auf den Abschnitt "Praktische Ratschläge für den Gebrauch der Elektroplatten".

Praktische Ratschläge für den Gebrauch der Elektroplatten

Um zu große Wärmeverluste und Schäden an der Elektroplatte zu vermeiden, sollten Sie Töpfe und Pfannen mit glattem Boden verwenden, deren Durchmesser nicht kleiner ist, als der der Elektroplatte.

Einstellung.	Normal- oder Schnellkochplatte
0	Ausgeschaltet.
1	Garen von Gemüse, Fisch.
2	Kartoffeln (dämpfen) Gemüsesuppen, Kichererbsen, Bohnen.
3	Weitergaren von Eintopfgerichten und Gemüsesuppen.
4	Braten (mäßige Hitze).
5	Braten (starke Hitze).
6	Anbraten von Fleisch und rasches Aufkochen von Speisen.

! Vor erstmaligem Einsatz sollten die Elektroplatten (ohne Kochgeschirr) für 4 Minuten auf Höchsttemperatur eingeschaltet werden. Hierbei härtet sich die Schutzschicht und erreicht so ihre maximale Festigkeit.

Vorsichtsmaßregeln und

Hinweise

! Das Gerät wurde entsprechend den strengsten internationalen Sicherheitsvorschriften entworfen und gebaut. Nachstehende Hinweise werden aus Sicherheitsgründen geliefert und sollten aufmerksam gelesen werden.

Allgemeine Sicherheit

- **Dieses Gerät bezieht sich auf ein Einbaugerät der Klasse 3.**
- **Die Anweisungen gelten nur für die Bestimmungsländer, deren Symbole im Handbuch und auf dem Typenschild angegeben sind.**

- Dieses Gerät ist für den nicht professionellen Einsatz im privaten Haushalt bestimmt.
- Das Gerät darf nicht im Freien aufgestellt werden, auch nicht, wenn es sich um einen geschützten Platz handelt. Es ist gefährlich, das Gerät Gewittern und Unwettern auszusetzen.
- Berühren Sie das Gerät nicht mit nassen oder feuchten Händen oder Füßen und auch nicht, wenn Sie barfuß sind.
- **Das Gerät darf nur von Erwachsenen und gemäß den Hinweisen der vorliegenden Bedienungsanleitung zur Zubereitung von Lebensmitteln verwendet werden. Jeder andere Einsatz (zum Beispiel: zum Beheizen von Räumen) ist als unsachgemäß und gefährlich anzusehen. Der Hersteller haftet nicht für eventuelle, durch unsachgemäßen, falschen oder unangemessenen Gebrauch verursachte Schäden.**
- Vermeiden Sie, dass die Stromkabel anderer Elektrogeräte in Kontakt mit heißen Backofenteilen gelangen.
- Die zur Belüftung und Wärmeableitung vorgesehenen Öffnungen dürfen nicht zugestellt bzw. abgedeckt werden.
- Vergewissern Sie sich stets, dass sich die Reglerknöpfe auf der Position "●"/"○" befinden, wenn das Gerät nicht in Betrieb ist.
- Ziehen Sie den Netzstecker nicht am Netzkabel aus der Steckdose, sondern nur am Netzstecker selbst.
- Ziehen Sie vor der Reinigung oder vor Wartungsmaßnahmen stets den Netzstecker aus der Steckdose.
- Bei etwaigen Störungen versuchen Sie bitte nicht, Innenteile selbst zu reparieren. Kontaktieren Sie den Kundendienst (siehe Kundendienst).
- Stellen Sie Stieltöpfe und Pfannen immer mit nach innen gerichteten Griffen auf die Kochstelle, um jegliches Risiko durch unbeabsichtigtes Anstoßen auszuschließen.
- Lassen Sie die Elektroplatte bitte nicht eingeschaltet, wenn kein Kochgeschirr darauf steht.
- Gebrauchen Sie bitte kein unstabiles oder verformtes Kochgeschirr.
- Das Gerät ist nicht zur Verwendung durch Personen (einschließlich Kinder) mit eingeschränkten körperlichen, geistigen oder Wahrnehmungsfähigkeiten oder aber ohne ausreichende Erfahrung und Produktkenntnis geeignet, sofern sie nicht durch eine für ihre Sicherheit verantwortliche Person beaufsichtigt werden oder zuvor Anleitungen zum Gerätegebrauch erhalten haben.
- Kinder dürfen nicht mit dem Gerät spielen.
- **Dieses Gerät kann nicht mit einem externen Timer oder einem getrennten Fernsteuerungssystem betrieben werden.**

Entsorgung

- Entsorgung des Verpackungsmaterials: Befolgen Sie die lokalen Vorschriften; Verpackungsmaterial kann wiederverwertet werden.
- Gemäß der Europäischen Richtlinie 2012/19/EC über Elektro- und Elektronik-Altgeräte (WEEE) dürfen Elektrohaushalts-Altgeräte nicht über den herkömmlichen Haushaltsmüllkreislauf entsorgt werden. Altgeräte müssen separat gesammelt werden, um die Wiederverwertung und das Recycling der beinhaltenen Materialien zu optimieren und die Einflüsse auf die

Umwelt und die Gesundheit zu reduzieren. Das Symbol „durchgestrichene Mülltonne“ auf jedem Produkt erinnert Sie an Ihre Verpflichtung, dass Elektrohaushaltsgeräte gesondert entsorgt werden müssen.

Endverbraucher können sich an Abfallämter der Gemeinden wenden, um mehr Informationen über die korrekte Entsorgung ihrer Elektrohaushaltsgeräte zu erhalten.

Reinigung und Pflege

Abschalten Ihres Gerätes vom Stromnetz

Vor jeder Reinigung und Pflege ist das Gerät vom Stromnetz zu trennen.

Reinigung Ihres Gerätes

! Der Einsatz von Scheuermitteln oder scharfen oder chemischen Reinigungsmitteln, wie Backofensprays, Fleckentferner, Rostentfernungsmittel, Reiniger in Pulverform und Scheuerschwämme, die die Oberfläche der Kochmulde hoffnungslos beschädigen würden, ist zu vermeiden.

! Verwenden Sie zur Reinigung der Kochmulde keine Dampf- oder Hochdruckreinigungsgeräte.

- Zur täglichen Pflege genügt es, die Kochmulde mit einem feuchten Schwamm abzuwischen und mit Küchenpapier abzutrocknen.
- Reinigen Sie die Elektroplatten mit einem feuchten Tuch und reiben Sie sie mit etwas Öl ein, wenn sie noch lauwarm sind.
- Auf den Edelstahlteilen können Flecken hinterbleiben, wenn stark kalkhaltiges Wasser oder scharfe (phosphorhaltige) Spülmittel für längere Zeit darauf stehenbleiben. Es ist ratsam, diese Teile nach der Reinigung gut nachzuspülen und trockenzureiben. Übergekochtes Wasser muss ebenfalls beseitigt werden.

Het installeren

! Bewaar dit boekje zorgvuldig voor eventuele verdere raadpleging. Wanneer u het product weggeeft, verkoopt, of wanneer u verhuist, dient u dit boekje bij het apparaat te bewaren zodat alle nodige informatie voorhanden blijft.

! Lees de gebruiksaanwijzingen zorgvuldig door: er staat belangrijke informatie in over installatie, gebruik en veiligheid.

Plaatsing

! Het verpakkingsmateriaal is niet bestemd voor kinderen en dient daarom te worden weggegooid volgens de geldende normen voor gescheiden afvalverzameling (zie Voorzorgsmaatregelen en advies).

! De installatie moet worden uitgevoerd door een bevoegde installateur en volgens de instructies van de fabrikant. Een verkeerde installatie kan schade berokkenen aan personen, dieren of dingen.

Inbouw

Het gasfornuis en het gemengde fornuis hebben een beschermingsgraad tegen oververhitting van het type X. Het is daardoor mogelijk het apparaat naast meubels te plaatsen die niet hoger zijn dan het keukenblad. Voor een juiste installatie van de kookplaat moeten de volgende voorzorgsmaatregelen in acht worden genomen:

- De meubels die direct naast de kookplaat staan en hierboven uitsteken, moeten op minstens 600 mm van de rand van de plaat staan.
- Een afzuigkap moet worden geïnstalleerd volgens de voorschriften die u kunt vinden in het instructieboekje van de afzuigkap zelf en in ieder geval op een afstand van minstens 650 mm.
- Hang de keukenkastjes naast de kap op een minimum hoogte van 420 mm van het keukenblad (zie afbeelding).

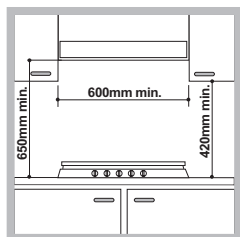

Als de kookplaat onder een keukenkastje wordt geplaatst, moet deze zich op een afstand van minstens 700 mm van het keukenblad bevinden (zie afbeelding).

- De opening van het meubel moet de afmetingen hebben die in de afbeelding zijn aangegeven. De bevestigingsklemmen maken een bevestiging mogelijk van de kookplaat aan een keukenblad van tussen de 20 en 40 mm dik. Voor een goede bevestiging raden wij u aan alle bijgeleverde haken te gebruiken.

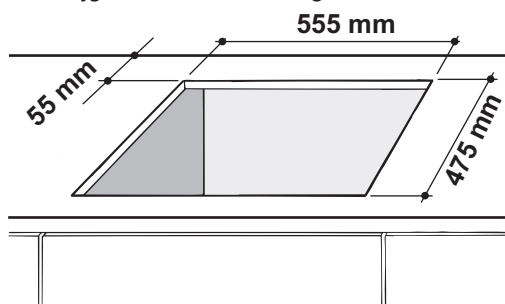

Schema voor de bevestiging van de haken

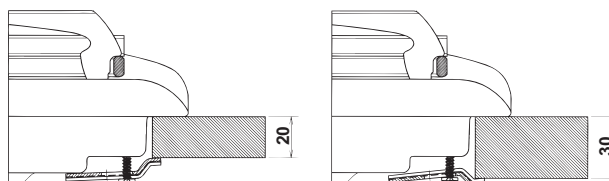

Stand haak voor
keukenblad H=20mm

Stand haak voor
keukenblad H=30mm

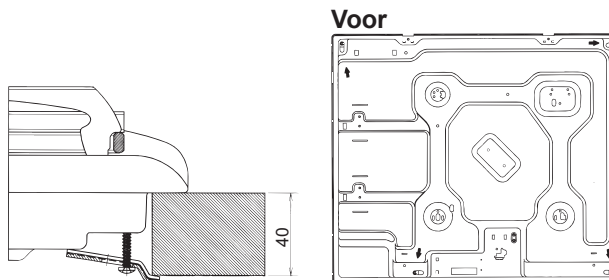

Stand haak voor
keukenblad H=40mm

Achter

! Gebruik de haken die u vindt in de "toebehorenverpakking"

- Als de kookplaat niet boven een inbouwoven wordt geïnstalleerd, moet u een houten isolatieplank aanbrengen. Deze moet op een minimum afstand van 20 mm van de onderkant van de kookplaat worden geplaatst.

Ventilatie

Om een goede ventilatie te bereiken moet u de achterkant van het meubel verwijderen. Het verdient de voorkeur de oven op twee houten balken te plaatsen, of eventueel op een enkele plank die een opening heeft van tenminste 45 x 560 mm (zie afbeeldingen).

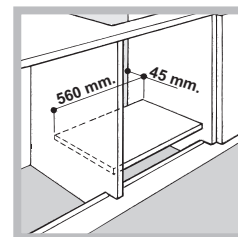
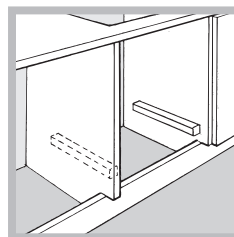

Als de kookplaat wordt geïnstalleerd boven een inbouwoven die niet beschikt over een afkoelmechanisme met ventilator, moet de nodige ventilatie binnen het meubel worden bereikt door het creëren van openingen voor de toe- en afvoer van de lucht. (zie afbeeldingen).

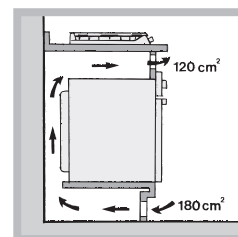
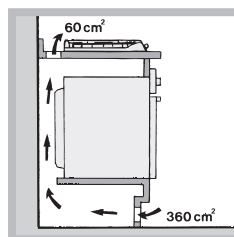

Elektrische aansluiting

De elektrische kookplaten zijn niet voorzien van een voedingskabel aangezien deze moet worden aangepast aan het soort elektrische aansluiting dat wordt gebruikt (zie het volgende schema voor de aansluitingen). Voor het aanbrengen van de voedingskabel moet u als volgt te werk gaan:

- Open de aansluitdoos door de schroef "V" los te schroeven en open de deksel (zie afbeelding).
- Sluit de draden aan volgens het diagram in de afbeelding.
- Bevestig de voedingskabel in de kabelklem "F", sluit de deksel en bevestig hem met de schroef "V" (zie afbeelding).

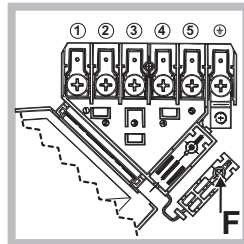
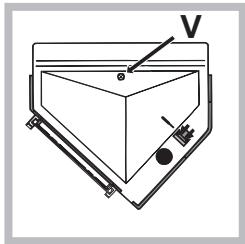

380-400V 3N~ H05RR-F 5x1.5 CEI-UNEL 35363	
380-400V 2N~ H05RR-F 4x1.5 CEI-UNEL 35363	
220-230V 1N~ H05RR-F 3x2.5 CEI-UNEL 35363	

Het aansluiten van de voedingskabel aan het elektrische net

Gebruik voor de voedingskabel een stekker die genormaliseerd is voor de lading aangegeven op het typeplaatje.

Wanneer het apparaat rechtstreeks op het net wordt aangesloten moet u tussen het apparaat en het net een meerpolige schakelaar aanbrengen met een afstand tussen de contacten van minstens 3mm, aangepast aan het elektrische vermogen en voldoende aan de geldende normen (de aarding mag niet worden onderbroken door de schakelaar). De voedingskabel moet zodanig worden geplaatst dat hij nergens een temperatuur bereikt van 50°C hoger dan de kamertemperatuur.

! De installateur is verantwoordelijk voor een correcte elektrische aansluiting en het in acht nemen van de veiligheidsnormen.

Voor het aansluiten moet u controleren dat:

- het stopcontact geaard is en voldoet aan de geldende normen;
- het stopcontact in staat is het maximale vermogen van het apparaat te dragen, zoals aangegeven op het typeplaatje;
- de spanning zich bevindt tussen de waarden die staan aangegeven op het typeplaatje;
- het stopcontact en de stekker overeenkomen. Als dat niet zo is, dient u ofwel de stekker ofwel het stopcontact te vervangen; gebruik geen verlengsnoeren of dubbelstekkers.

! Wanneer het apparaat geïnstalleerd is moeten het snoer en het stopcontact gemakkelijk te bereiken zijn.

! De kabel mag niet worden gebogen of samengedrukt.

! De kabel moet van tijd tot tijd worden gecontroleerd en mag alleen door erkende monteurs worden vervangen (zie Service).

! De fabrikant kan nergens aansprakelijk voor worden gesteld als deze normen niet worden nageleefd.

! Als het fornuis wordt geïnstalleerd boven een inbouwoven moeten de elektrische aansluitingen van fornuis en oven apart worden uitgevoerd, zowel voor veiligheidsredenen als voor het eventueel makkelijker verwijderen van de oven.

TYPEPLAATJE	
Elektrische aansluitingen	Spanning 220-230V/380-400V 3N ~ 50/60 Hz Maximum vermogen 5600 W
	Dit apparaat voldoet aan de volgende EU Richtlijnen: - 2006/95/EEG van 12/12/06 (Laagspanning) en daaropvolgende wijzigingen - 2004/108/EEG van 15/12/04 (Elektromagnetische Compatibiliteit) en daaropvolgende wijzigingen - 93/68/EEG van 22/07/93 en daaropvolgende wijzigingen. - 2012/19/EC en daaropvolgende wijzigingen.

Starten en gebruik

! Op iedere knop staat aangegeven waar de elektrische plaat zich precies bevindt.

Elektrische kookplaten

U kunt de kookplaten regelen door de overeenkomstige knop met de klok mee of tegen de klok in te draaien, op 6 verschillende standen:

Positie	Normale of snelle plaat
0	Uit
1	Minimum sterkte
2 - 5	Middelsterkten
6	Maximum sterkte

! In de paragraaf "Praktische aanwijzingen voor het gebruik" vindt u de verhoudingen tussen de posities en het gebruik waarvoor de kookplaten worden aangeraden.

Praktisch advies voor het gebruik van de elektrische kookplaten

Om warmteverlies en schade aan de kookplaten te vermijden kunt u het beste pannen gebruiken met een platte bodem en met een diameter die niet kleiner is dan die van de kookplaat.

Positie	Normale of snelle plaat
0	Uit.
1	Groenten en vis.
2	Aardappelen (gestoomd), soep, capucijners, bonen.
3	Doorkoken van grote hoeveelheden, minestrone enz.
4	Braden (medium).
5	Braden (hard).
6	Bruin bakken of snel aan de kook brengen.

! Vóór het eerste gebruik moeten de kookplaten ongeveer 4 minuten lang op de maximale stand worden gezet, zonder pannen erop te plaatsen. Gedurende deze beginfase wordt de bescherm laag hard en bereikt hij zijn maximale weerstand.

Voorzorgsmaatregelen en advies

! Dit apparaat is ontworpen en vervaardigd volgens de geldende internationale veiligheidsvoorschriften. Deze aanwijzingen zijn geschreven voor uw veiligheid en u dient ze derhalve goed door te nemen.

Algemene veiligheidsmaatregelen

- Dit is een inbouwapparaat van klasse 3.
- Deze instructies gelden alleen voor de landen wiens symbolen in de gebruiksaanwijzing en op het typeplaatje staan.
- Dit apparaat is vervaardigd voor niet-professioneel gebruik binnenshuis.
- Het apparaat dient niet buitenshuis te worden geplaatst, ook niet in overdekte toestand. Het is erg gevaarlijk als het in aanraking komt met regen of onweer.
- Raak het apparaat niet blootsvoets aan of met natte handen of voeten.
- Het apparaat dient gebruikt te worden om voedsel te bereiden. Het mag uitsluitend door volwassenen worden gebruikt en alleen volgens de instructies die in deze handleiding beschreven staan. Elk ander gebruik (bv.: verwarming van ruimten) is als oneigenlijk te beschouwen en dus gevaarlijk. De fabrikant kan niet aansprakelijk worden gesteld voor eventuele schade die te wijten is aan onjuist, verkeerd of onredelijk gebruik.
- Voorkom dat elektrische snoeren van andere kleine keukenapparaten op warme delen van de oven terecht komen.
- Laat de ventilatieopeningen en warmteafvoer vrij.
- Controleer altijd dat de knoppen in de stand "●"/"○" staan als de oven niet wordt gebruikt.
- Haal de stekker nooit uit het stopcontact door aan het snoer te trekken maar door de stekker zelf beet te pakken.
- Maak de oven niet schoon of voer geen onderhoud uit als de stekker nog in het stopcontact zit.
- Als de oven defect is, mag u nooit aan het interne systeem sleutelen om een reparatie proberen uit te voeren. Neem contact op met de Technische Dienst (zie Service).
- Richt de handvaten van de pannen altijd naar de binnenzijde van de kookplaat zodat u er niet per ongeluk tegenaan stoot.
- Laat de elektrische plaat niet werken als er geen pannen op staan.
- Gebruik geen instabiele of vervormde pannen.
- Dit apparaat mag niet worden gebruikt door personen (kinderen inbegrepen) met een beperkt lichamelijk, sensorieel of geestelijk vermogen of personen die niet de nodige ervaring of kennis hebben met het apparaat, tenzij onder toezicht van een persoon die verantwoordelijk is voor hun veiligheid of nadat hun is uitgelegd hoe het apparaat werkt.
- Voorkom dat kinderen met het apparaat spelen.
- Het apparaat is niet geschikt om te worden ingeschakeld m.b.v. een externe timer ofwel door een gescheiden afstandsbedieningssysteem.

Afvalverwijdering

- Verwijdering van het verpakkingsmateriaal: houd u aan de plaatselijke normen, zodat het verpakkingsmateriaal hergebruikt kan worden.
- De Europese Richtlijn 2012/19/EC over Vernietiging van Elektrische en Electronische Apparatuur (WEEE), vereist dat oude huishoudelijke elektrische apparaten niet mogen vernietigd via de normale ongesorteerde afvalstroom. Oude apparaten moeten apart worden ingezameld om zo het hergebruik van de gebruikte materialen te optimaliseren en de negatieve invloed op de gezondheid en het milieu te reduceren. Het symbool op het product van de "afvalcontainer met een kruis erdoor" herinnert u

aan uw verplichting, dat wanneer u het apparaat vernietigt, het apparaat apart moet worden ingezameld. Consumenten moeten contact opnemen met de lokale autoriteiten voor informatie over de juiste wijze van vernietiging van hun oude apparaat.

NL

DE

Onderhoud en verzorging

De elektrische stroom afsluiten

Sluit altijd eerst de stroom af voordat u tot enige handeling overgaat.

Schoonmaken van het apparaat

! Vermijd het gebruik van schuurmiddelen of bijtende middelen, zoals vlekkenmiddelen en roestverwijderende producten, schoonmaakmiddelen in poedervorm of schuurspunten: deze kunnen het oppervlak onherstelbaar krassen.

! Gebruik nooit stoom- of hogedrukreinigers voor het reinigen van het apparaat.

- Voor normaal onderhoud moet u de kookplaat met een vochtige spons reinigen en afdrogen met keukenpapier.
- De elektrische kookplaten moeten worden schoongemaakt met een vochtige doek en met een beetje olie worden ingesmeerd als ze nog lauw zijn.
- Roestvrij staal kan vlekken gaan vertonen als er voor langere tijd kalkhoudend water of agressieve schoonmaakmiddelen (fosforhoudend) op hebben gelegen. Spoel en droog het dus na het schoonmaken goed af. Droog watervlekken altijd gelijk af.

Установка

! Важно сохранить данное руководство для его последующих консультации. В случае продажи, передачи изделия или при переезде на новое место жительства необходимо проверить, чтобы руководство оставалось вместе с изделием, для того чтобы его новый владелец мог ознакомиться с правилами эксплуатации и с соответствующими предупреждениями.

! Внимательно прочитайте инструкции: в них содержатся важные сведения об установке, эксплуатации и безопасности изделия.

Расположение

! Не разрешайте детям играть с упаковочными материалами. Упаковочные материалы должны быть уничтожены в соответствии с правилами раздельного сбора мусора (см. Предосторожности и рекомендации).

! Монтаж изделия производится в соответствии с данными инструкциями квалифицированными специалистами. Неправильный монтаж изделия может стать причиной повреждения имущества и причинить ущерб людям и домашним животным.

Встроенный монтаж

Для правильного монтажа варочной панели необходимо соблюдать следующие меры предосторожности:

- Кухонные элементы, расположенные рядом с кухонной плитой, высота которых превышает уровень варочной панели, должны находиться на расстоянии не менее 600 мм от края варочной панели.
- Вытяжка должна быть установлена в соответствии с руководством по эксплуатации вытяжки и в любом случае на высоте не менее 650 мм (см. рисунок).
- Расположите навесные шкафы, прилегающие к вытяжке, на высоте не менее 420 мм от рабочей поверхности кухни (см. рисунок).

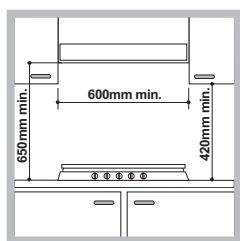

Если варочная панель устанавливается под навесным шкафом, последний должен располагаться на высоте не менее 700 мм от кухонного топа.

- Размеры ниши кухонного элемента должны соответствовать рисунку. В крепежный комплект входят крепежные крюки для крепления варочной панели на кухонной рабочей поверхности толщиной от 20 до 40 мм. Для надежного крепления варочной панели рекомендуется использовать все прилагающиеся крюки.



Схема крепления крюков



Монтаж крюка для опорных брусков $H=20\text{mm}$

Монтаж крюка для опорных брусков $H=30\text{mm}$

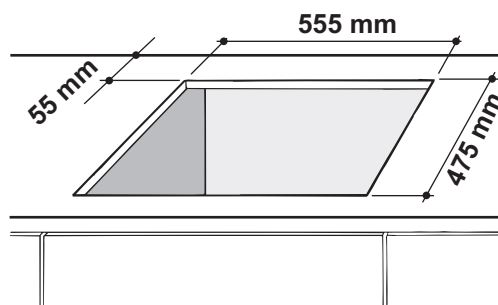
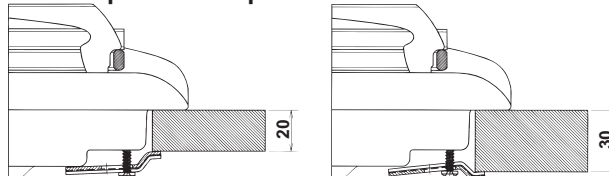
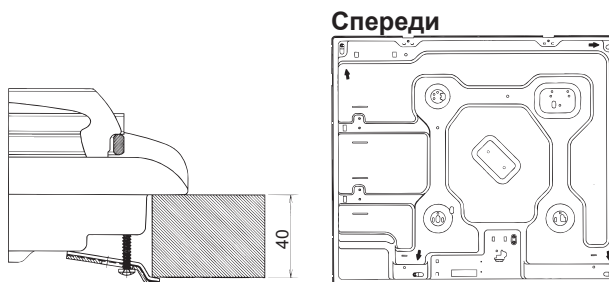

Монтаж крюка для опорных брусков $H=40\text{mm}$

Сзади

! Используйте крюки из комплекта «вспомогательные принадлежности»

- Если варочная панель не устанавливается сверху встроенного духового шкафа, необходимо вставить деревянную панель в качестве изоляции. Эта панель должна быть установлена на расстоянии не менее 20 мм от нижней части варочной панели.

Вентиляция

Для обеспечения надлежащей вентиляции необходимо снять заднюю панель ниши кухонного элемента. Рекомендуется установить духовой шкаф на два деревянных бруска или на сплошное основание с отверстием диаметром не менее 45 x 560 мм (см. чертежи).

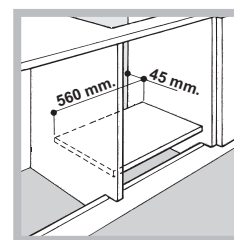
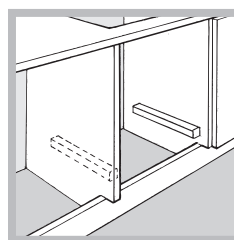

Если варочная панель устанавливается сверху встроенного духового шкафа, не оснащенного

принудительной охлаждающей вентиляции, для надлежащей вентиляции внутри кухонного элемента необходимо проделать вентиляционные отверстия для циркуляции воздуха (см чертежи).

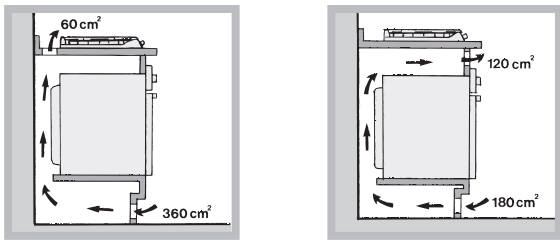

Электрическое подключение

Некоторые электрические панели не оснащены проводом электропитания, так как провод рассчитывается под конкретный тип электропроводки (смотрите таблицу соединений ниже). Подсоединение провода производится следующим образом:

- Открыть зажимную коробку, отвинтив винт "V" и открыть крышку (см.схему).
- Соединить провода согласно схеме, изображенной на рисунке.
- Закрепить кабель к держателю "F", закрыть и зафиксировать крышку с помощью винта "V" (см. схему).

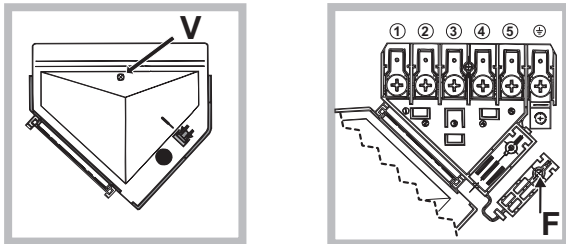

380-400V 3N~ H05RR-F 5x1.5 CEI-UNEL 35363	
380-400V 2N~ H05RR-F 4x1.5 CEI-UNEL 35363	
220-230V 1N~ H05RR-F 3x2.5 CEI-UNEL 35363	

Подсоединение сетевого шнура изделия к сети электропитания

Установите на сетевой кабель нормализованную штепсельную вилку, рассчитанную на нагрузку, указанную на паспортной табличке. В случае прямого подключения к сети электропитания между изделием и сетью необходимо установить многополюсный выключатель с минимальным расстоянием между контактами 3 мм, рассчитанный на данную нагрузку и соответствующий действующим нормативам (выключатель не должен размыкать провод заземления). Сетевой кабель должен быть расположен таким образом, чтобы ни в одной точке его температура не превышала температуру помещения более чем на 50°C.

! Электромонтер несет ответственность за правильное подключение изделия к электрической сети и за соблюдение правил безопасности.

Перед подключением изделия к сети электропитания проверьте следующее:

- розетка должна быть соединена с заземлением и соответствовать нормативам;
- сетевая розетка должна быть рассчитана на максимальную потребляемую мощность изделия, указанную в таблице технических характеристик;
- напряжение и частота тока сети должны соответствовать электрическим данным изделия;
- сетевая розетка должна быть совместима со штепсельной вилкой изделия. В противном случае замените розетку или вилку; не используйте удлинители или тройники.

! Изделие должно быть установлено таким образом, чтобы электрический провод и сетевая розетка были легко доступны.

! Электрический провод изделия не должен быть согнут или сжат.

! Регулярно проверяйте состояние кабеля электропитания и в случае необходимости поручите его замену только уполномоченным техникам (см. Техническое обслуживание).

! Производитель не несет ответственности за последствия несоблюдения перечисленных выше требований.

! В случае установки варочной панели сверху духового шкафа, встроенного в кухонный элемент, электрическое подсоединение варочной панели и духового шкафа должно выполняться отдельно по причинам безопасности, а так же для легкого съема духового шкафа.



АЮ 77

ПАСПОРТНАЯ ТАБЛИЧКА	
Электрическое подключение	напряжение 230В/400В ~ 3N 50/60Гц (см.паспортную табличку) макс.потребляемая мощность 7000Вт
 	Данное изделие соответствует следующим Директивам Европейского Сообщества: <ul style="list-style-type: none"> – 2006/95/CEE от 12.12.06 (Низкое напряжение) с последующими изменениями – 2004/108/CEE от 15.12.04 (Электромагнитная совместимость) с последующими изменениями – 93/68/CEE от 22/07/93 с последующими изменениями. – 2012/19/CEE и последующим изменениям;

Включение и эксплуатация

! На каждой рукоятке показано положение соответствующей электрической конфорки на варочной панели.

Электрические конфорки

Регуляция производится вращением соответствующей рукоятки по или против часовой стрелки в 6 различных положениях:

Поз.	Нормальная и быстрая конфорка
0	Выключено
1	Минимальная мощность
2 - 5	Средние мощности
6	Максимальная мощность

В параграфе “Практические рекомендации по эксплуатации” указано соответствие между положениями и рекомендованным назначением конфорок.

Практические рекомендации по эксплуатации электрических конфорок

Во избежание дисперсии тепла и повреждения конфорок следует использовать емкости с плоским дном диаметром, не меньше диаметра конфорки.

Позиция	Обычная или быстрая конфорка
0	Выключено
1	Приготовление овощей, рыбы
2	Варка картофеля, супов, гороха, фасоли
3	Тушение больших объемов пищи
4	Жаренье (средняя температура)
5	Жаренье (температура выше среднего)
6	Для быстрого поджаривания и кипячения

! Перед первым использованием электрических конфорок необходимо прогреть их при максимальной температуре примерно в течение 4 минут без кастрюли. В процессе этой начальной операции защитное покрытие затвердевает и достигает максимальной прочности.

Предосторожности и рекомендации

! Изделие спроектировано и изготовлено в соответствии с международными нормативами по безопасности. Необходимо внимательно прочитать настоящие предупреждения, составленные в целях вашей безопасности.

Общие требования к безопасности

- Данное устройство является встраиваемым бытовым электроприбором класса 3.
- Инструкции относятся только к странам, обозначения которых приведены в руководстве и на паспортной табличке изделия.
- Данное изделие предназначается для непрофессионального использования в домашних условиях.
- Запрещается устанавливать изделие на улице, даже под навесом, так как воздействие на него дождя и грозы является чрезвычайно опасным.
- Не прикасайтесь к изделию влажными руками, босиком или с мокрыми ногами.
- Изделие предназначено для приготовления пищевых продуктов, может быть использовано только взрослыми лицами в соответствии с инструкциями, приведенными в данном техническом руководстве. Любое другое его использование (например: отопление помещения) считается ненадлежащим и следовательно опасным. Производитель не несет ответственности за возможный ущерб, вызванный ненадлежащим, неправильным и неразумным использованием изделия.
- Следите, чтобы сетевые шнуры других бытовых электроприборов не прикасались к горячим частям духового шкафа.
- Не закрывайте вентиляционные решетки и отверстия рассеивания тепла.
- Всегда проверяйте, чтобы регуляторы находились в положении “●”/“○”, когда изделие не используется.
- Не тяните за сетевой кабель для отсоединения вилки изделия из сетевой розетки, возьмитесь за вилку рукой.
- Перед началом чистки или технического обслуживания изделия всегда вынимайте штепсельную вилку из сетевой розетки.
- В случае неисправности категорически запрещается открывать внутренние механизмы изделия с целью их самостоятельного ремонта. Обратитесь в Центр Сервисного обслуживания (см. Техобслуживание).
- Следите, чтобы ручки кастрюль на варочной панели были всегда повернуты таким образом, чтобы вы не могли случайно задеть их.
- Не закрывайте стеклянную крышку варочной панели (если она имеется), если газовые или электрические конфорки еще горячие.
- Не пользуйтесь нестабильной или деформированной посудой.
- Не допускается эксплуатация изделия лицами с ограниченными физическими, сенсорными или умственными способностями (включая детей), неопытными лицами или лицами, необученными обращению с изделием без контроля со стороны лица, ответственного за их безопасность или после надлежащего обучения обращению с изделием.
- Не разрешайте детям играть с бытовым электроприбором.
- Изделие не рассчитано на включение посредством внешнего синхронизатора или отдельной системы дистанционного управления

Утилизация

- Уничтожение упаковочных материалов: соблюдайте местные нормативы с целью повторного использования упаковочных материалов.
- Согласно Европейской Директиве 2012/19/CE касательно утилизации электронных и электрических электроприборов электроприборы не должны выбрасываться вместе с обычным городским мусором. Выведенные из строя приборы должны собираться отдельно для оптимизации их утилизации и рекуперации составляющих их материалов, а также для безопасности окружающей среды и здоровья. Символ зачеркнутая мусорная корзина, имеющийся на всех приборах, служит напоминанием об их отдельной утилизации.

Старые бытовые электроприборы могут быть переданы в общественный центр утилизации, отвезены в специальные муниципальные зоны или, если это предусмотрено национальными нормативами, возвращены в магазин при покупке нового изделия аналогичного типа.

Все ведущие производители бытовых электроприборов содействуют созданию и управлению системами по сбору и утилизации старых электроприборов.

Техническое

обслуживание и уход

Обесточивание изделия

Перед началом какой-либо операции по обслуживанию или чистке отсоедините изделие от сети электропитания.

Чистка изделия

! Не следует пользоваться абразивными или коррозивными чистящими средствами такими как выводителю пятен или средства для удаления ржавчины, порошковыми чистящими средствами или абразивными губками: они могут необратимо поцарапать поверхность изделия.

! Никогда не используйте паровые чистящие агрегаты или агрегаты под высоким давлением для чистки изделия.

- В качестве регулярного ухода достаточно вымыть варочную панель влажной губкой и затем протереть насухо кухонным бумажным полотенцем.
- Электрические конфорки рекомендуется чистить влажной тряпкой или с небольшим количеством масла, пока они еще теплые.
- На деталях из нержавеющей стали могут образоваться пятна, если они остаются в течение длительного времени в контакте с водой повышенной жесткости или с агрессивными моющими средствами (содержащими фосфор). После чистки рекомендуется тщательно удалить остатки моющего средства влажной тряпкой и высушить духовку. Кроме того следует незамедлительно удалять возможные утечки воды.

195114017.00

05/2013 - XEROX FABRIANO

RS